

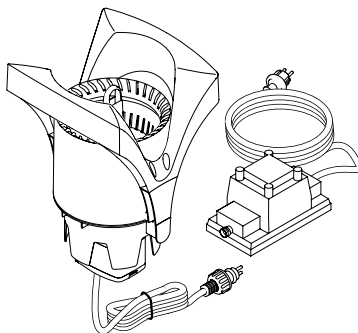

- DE Gebrauchsanleitung
- GB Operating instructions
- FR Notice d'emploi
- NL Gebruiksaanwijzing
- ES Instrucciones de uso
- PT Instruções de uso
- IT Istruzioni d'uso
- DK Brugsanvisning
- NO Bruksanvisning
- SE Bruksanvisning
- FI Käyttöohje
- HU Használati útmutató
- PL Instrukcja użytkowania
- CZ Návod k použití
- SK Návod na použitie
- SI Navodila za uporabo
- HR Uputa o upotrebi
- RO Instrucțiuni de folosință
- BG Упътване за употреба
- UA Посібник з експлуатації
- RU Руководство по эксплуатации

PondoSkim 12 V





A

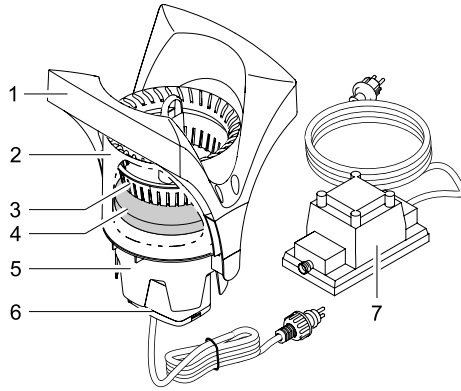

PPSM0001

B

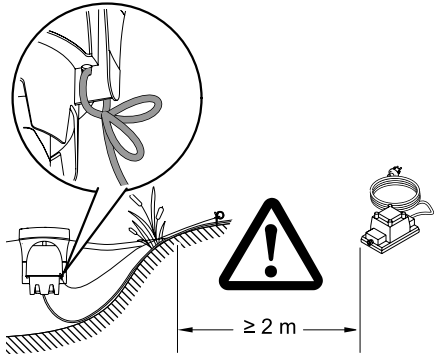

PPsm0003

C

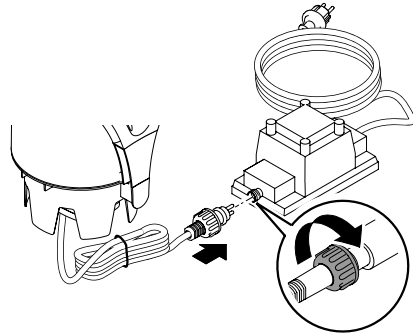

PPSM0002

D

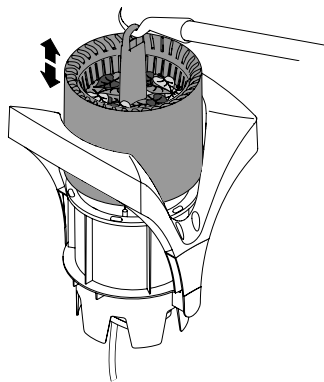

PPSM0005

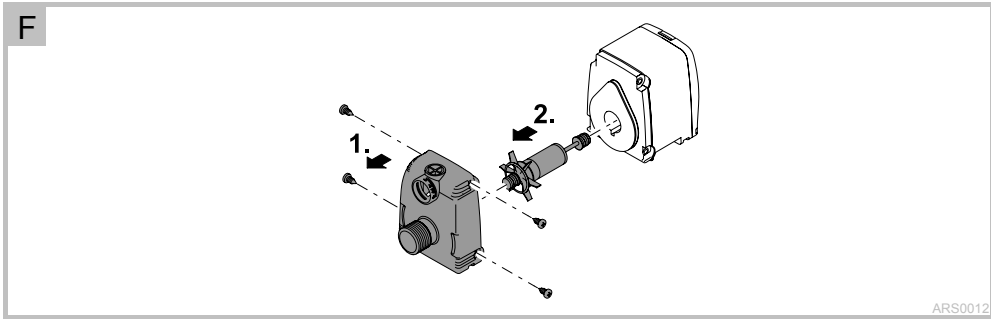
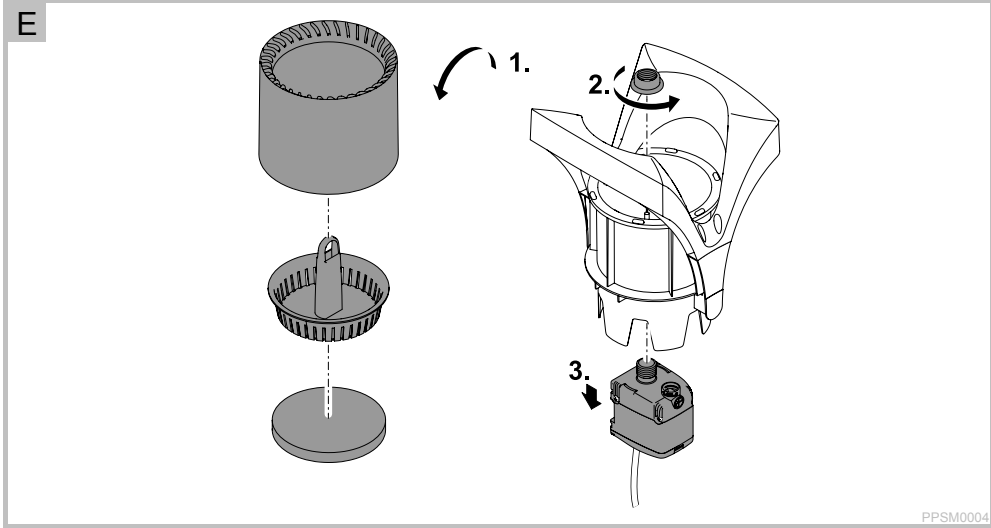

Original Gebrauchsanleitung

Hinweise zu dieser Gebrauchsanleitung

Mit dem Kauf des Produkts **PondoSkim 12 V** haben Sie eine gute Wahl getroffen. Lesen Sie vor der ersten Benutzung des Gerätes die Anleitung sorgfältig und machen Sie sich mit dem Gerät vertraut. Alle Arbeiten an und mit diesem Gerät dürfen nur gemäß der vorliegenden Anleitung durchgeführt werden. Beachten Sie unbedingt die Sicherheitshinweise für den richtigen und sicheren Gebrauch. Bewahren Sie diese Anleitung sorgfältig auf. Bei Besitzerwechsel geben Sie bitte die Anleitung weiter.

Symbole in dieser Anleitung

Die in dieser Gebrauchsanleitung verwendeten Symbole haben folgende Bedeutung:



Gefahr von Personenschäden durch gefährliche elektrische Spannung

Das Symbol weist auf eine unmittelbar drohende Gefahr hin, die den Tod oder schwere Verletzungen zur Folge haben kann, wenn die entsprechenden Maßnahmen nicht getroffen werden.



Gefahr von Personenschäden durch eine allgemeine Gefahrenquelle

Das Symbol weist auf eine unmittelbar drohende Gefahr hin, die den Tod oder schwere Verletzungen zur Folge haben kann, wenn die entsprechenden Maßnahmen nicht getroffen werden.



Wichtiger Hinweis für die störungsfreie Funktion.

- A Verweis auf eine oder mehrere Abbildungen. In diesem Beispiel: Verweis auf Abbildung A.
- Verweis auf ein anderes Kapitel.

Lieferumfang

<input type="checkbox"/> A	PondoSkim 12 V	Beschreibung
	Anzahl	
	1	Skimmergehäuse mit Treibhilfen
	1	Schwimmbehälter
	1	Filterkorb
	1	Filterschwamm
	1	Pumpenkammer mit Pumpe
	1	Pumpe
	1	Trafo

Bestimmungsgemäße Verwendung

PondoSkim 12 V, im weiteren "Gerät" genannt, darf ausschließlich wie folgt verwendet werden:

- Zur Oberflächenreinigung von Gartenteichen, Schwimmteichen und Pools.
- Für das Gerät gelten folgende Einschränkungen:
- Betrieb unter Einhaltung der technischen Daten.
 - Die Tabelle mit den Daten befindet sich am Ende der Gebrauchsanleitung.
 - Niemals andere Flüssigkeiten als Wasser fördern.
 - Je nach verwendeter Wasserart die geforderten Wasserwerte einhalten.
 - Die Tabelle mit den Daten befindet sich am Ende der Gebrauchsanleitung.
 - Niemals ohne Wasserdurchfluss betreiben.
 - Nicht für gewerbliche oder industrielle Zwecke verwenden.

Sicherheitshinweise

Von diesem Gerät können Gefahren für Personen und Sachwerte ausgehen, wenn das Gerät unsachgemäß bzw. nicht dem Verwendungszweck entsprechend eingesetzt wird oder wenn die Sicherheitshinweise nicht beachtet werden.

Dieses Gerät kann von Kindern ab 8 Jahren und darüber sowie von Personen mit verringerten physischen, sensorischen oder mentalen Fähigkeiten oder Mangel an Erfahrung und Wissen benutzt werden, wenn sie beaufsichtigt oder bezüglich des sicheren Gebrauchs des Gerätes unterwiesen wurden und die daraus resultierenden Gefahren verstehen. Kinder dürfen nicht mit dem Gerät spielen. Reinigung und Benutzerwartung dürfen nicht von Kindern ohne Beaufsichtigung durchgeführt werden.

Gefahren durch die Kombination von Wasser und Elektrizität

- Die Kombination von Wasser und Elektrizität kann bei nicht vorschriftsmäßigem Anschluss oder unsachgemäßer Handhabung zum Tod oder zu schweren Verletzungen durch Stromschlag führen.
- Bevor Sie in das Wasser greifen, immer alle im Wasser befindlichen Geräte spannungsfrei schalten.

Vorschriftsmäßige elektrische Installation

- Elektrische Installationen müssen den nationalen Errichterbestimmungen entsprechen und dürfen nur von einer Elektrofachkraft vorgenommen werden.
- Eine Person gilt als Elektrofachkraft, wenn sie auf Grund ihrer fachlichen Ausbildung, Kenntnisse und Erfahrungen befähigt und berechtigt ist, die ihr übertragenen Arbeiten zu beurteilen und durchzuführen. Das Arbeiten als Fachkraft umfasst auch das Erkennen möglicher Gefahren und das Beachten einschlägiger regionaler und nationaler Normen, Vorschriften und Bestimmungen.
- Bei Fragen und Problemen wenden Sie sich an eine Elektrofachkraft.
- Der Anschluss des Gerätes ist nur erlaubt, wenn die elektrischen Daten von Gerät und Stromversorgung übereinstimmen. Die Gerätedaten befinden sich auf dem Typenschild am Gerät, auf der Verpackung oder in dieser Anleitung.
- Das Gerät muss über eine Fehlerstrom-Schutzeinrichtung mit einem Bemessungsfehlerstrom von maximal 30 mA abgesichert sein.
- Verlängerungsleitungen und Stromverteiler (z. B. Steckdosenleisten) müssen für die Verwendung im Freien geeignet sein (spritzwassergeschützt).
- Netzanschlussleitungen dürfen keinen geringeren Querschnitt haben als Gummischlauchleitungen mit dem Kurzzeichen H05RN-F. Verlängerungsleitungen müssen den Anforderungen der DIN VDE 0620 genügen.
- Schützen Sie Steckverbindungen vor Feuchtigkeit.
- Schließen Sie das Gerät nur an einer vorschriftsmäßig installierten Steckdose an.

Sicherer Betrieb

- Bei defekten elektrischen Leitungen oder defektem Gehäuse darf das Gerät nicht betrieben werden.
- Tragen oder ziehen Sie das Gerät nicht an der elektrischen Leitung.
- Verlegen Sie Leitungen geschützt vor Beschädigungen und achten Sie darauf, dass niemand darüber fallen kann.
- Öffnen Sie das Gehäuse des Gerätes oder zugehöriger Teile nur, wenn Sie dazu in der Anleitung ausdrücklich aufgefordert werden.
- Führen Sie nur Arbeiten am Gerät durch, die in dieser Anleitung beschrieben sind. Wenden Sie sich an eine autorisierte Kundendienststelle oder im Zweifelsfall an den Hersteller, wenn sich Probleme nicht beheben lassen.
- Verwenden Sie nur Original-Ersatzteile und -Zubehör für das Gerät.
- Nehmen Sie niemals technische Änderungen am Gerät vor.
- Die Anschlussleitungen können nicht ersetzt werden. Bei einer beschädigten Leitung muss das Gerät bzw. die Komponente entsorgt werden.
- Betreiben Sie das Gerät nur, wenn sich keine Personen im Wasser aufhalten!
- Halten Sie die Steckdose und den Netzstecker trocken.

Wichtig! Das Gerät ist mit einem Permanentmagneten ausgestattet. Das Magnetfeld kann Herzschrittmacher beeinflussen.

Aufstellen und Anschließen

B, C

- Trafo mit einem Sicherheitsabstand von mindestens 2 m zum Wasser aufstellen.
- Anschlussleitung des Skimmers mit der Buchse am Trafo verbinden und Überwurfmutter handfest anziehen.
- Skimmer in den Teich setzen und so unter Wasser tauchen, dass der Behälter vollständig geflutet ist.
- Zum Verankern des Skimmers an den Ösen der Pumpenkammer ein oder zwei Leinen befestigen und mit ihrem anderen Ende am Teichrand verankern.

Inbetriebnahme



Pumpe darf nicht trockenlaufen!

Mögliche Folge: Pumpe wird zerstört.

Schutzmaßnahmen:

- Die Pumpe muss immer vollständig unter Wasser liegen.
- Regelmäßig den Wasserstand kontrollieren.
- **Einschalten:** Netzstecker in die Steckdose stecken.
 - Das Gerät schaltet sich sofort ein.
- **Ausschalten:** Netzstecker ziehen.

Störungsbeseitigung

Störung	Vermutliche Ursache	Abhilfe
Pumpe läuft nicht an	Netzspannung fehlt	Netzspannung überprüfen, Zuleitungen kontrollieren
	Trafo defekt	Trafo ersetzen
Pumpe fördert nicht oder Fördermenge ungenügend	Filterkorb verschmutzt	Filterkorb reinigen. (→ Regelmäßiges reinigen)
	Filterschwamm verschmutzt	Filterschwamm reinigen. (→ Komplettreinigung durchführen)
	Laufeinheit verschmutzt	Laufeinheit reinigen. (→ Komplettreinigung durchführen)
	Laufeinheit verschlissen	Laufeinheit ersetzen. (→ Laufeinheit ersetzen)
Skimmer schwimmt auf	Filterschwamm verschmutzt	Filterschwamm reinigen (→ Komplettreinigung durchführen)

Reinigung und Wartung



Achtung! Gefährliche elektrische Spannung.

Mögliche Folgen: Tod oder schwere Verletzungen.

Schutzmaßnahmen:

- Elektrische Geräte und Installationen mit Bemessungsspannung $U > 12 \text{ V AC}$ oder $U > 30 \text{ V DC}$, die im Wasser liegen: Geräte und Installationen spannungsfrei schalten, bevor Sie ins Wasser greifen.
- Vor Arbeiten am Gerät, Gerät spannungsfrei schalten.
- Gegen unbeabsichtigtes Wiedereinschalten sichern.



Pumpe darf nicht trockenlaufen!

Mögliche Folge: Pumpe wird zerstört.

Schutzmaßnahmen:

- Pumpe ausschalten, bevor sie aus dem Wasser genommen wird.

Regelmäßiges reinigen

Filterkorb regelmäßig reinigen. Filterschwamm gelegentlich mit klarem Wasser ausspülen. (→ Komplettreinigung durchführen)

So gehen Sie vor:

D

1. Filterkorb entnehmen.
 - Sie können den Skimmer im Wasser lassen, wenn Sie einen entsprechend langen Stab mit Haken am Griff einhängen und den Filterkorb entnehmen.
2. Filterkorb mit klarem Wasser und weicher Bürste reinigen.
3. Filterkorb wieder in den Skimmer einsetzen.

Komplettreinigung durchführen

Zum Reinigen oder Warten muss das Gerät aus dem Wasser genommen werden.

- Filterschwamm nur mit klarem Wasser ausspülen.
- Bei hartnäckigen Verkalkungen kann zur Reinigung der Pumpe auch ein essig- und chlorfreier haushaltsüblicher Reiniger verwendet werden. Pumpe danach gründlich mit klarem Wasser reinigen.
- Verwenden Sie auf keinen Fall aggressive Reinigungsmittel oder chemische Lösungen, da dadurch das Gehäuse angegriffen oder die Funktion beeinträchtigt werden kann.

So gehen Sie vor:

E

1. Alle Einsätze und den Filterschwamm herausnehmen.
2. Überwurfmutter der Pumpe ggf. mit Steckschlüssel oder Zange lösen und entfernen.
3. Pumpe aus der Pumpenkammer nehmen.
4. Alle Teile mit klarem Wasser und mit einer weichen Bürste reinigen.
5. Pumpengehäuse auch von innen und Laufeinheit reinigen. (→ Laufeinheit ersetzen)
6. Gerät in umgekehrter Reihenfolge zusammenbauen.

Laufeinheit ersetzen

So gehen Sie vor:

F

1. Die vier Schrauben entfernen und das Pumpengehäuse abnehmen.
2. Laufeinheit herausziehen und ersetzen.
3. Pumpe in umgekehrter Reihenfolge zusammenbauen.

Verschleißteile

Folgende Komponenten sind Verschleißteile und unterliegen nicht der Gewährleistung:

- Laufeinheit
- Filterschwamm

Lagern/Überwintern

Bei Frost muss das Gerät deinstalliert werden. Führen Sie eine gründliche Reinigung durch und prüfen Sie das Gerät auf Beschädigungen.



Bewahren Sie das Gerät in Wasser getaucht oder mit Wasser befüllt und frostfrei auf. Den Stecker nicht überfluten!

Entsorgung



Dieses Gerät darf nicht als Hausmüll entsorgt werden! Nutzen Sie bitte das dafür vorgesehene Rücknahmesystem. Machen Sie das Gerät vorher durch Abschneiden der Kabel unbrauchbar.

Garantiebedingungen

PfG gewährt 2 Jahre Garantie ab Verkaufsdatum auf nachweisbare Material- und Fabrikationsfehler. Voraussetzung für die Garantieleistung ist die Vorlage des Kaufbeleges. Der Garantieanspruch erlischt bei unsachgemäßer Handhabung, elektrischer oder mechanischer Beschädigung durch missbräuchliche Anwendung sowie bei unsachgemäßer Reparatur durch nicht autorisierte Werkstätten. Reparaturen dürfen nur von PfG oder von PfG autorisierten Werkstätten durchgeführt werden. Bei der Anmeldung von Garantieansprüchen senden Sie das beanstandete Gerät oder das defekte Teil mit Fehlerbeschreibung und Kaufbeleg frei Haus an PfG. PfG behält sich vor Montagekosten in Rechnung zu stellen. Für Transportschäden haftet PfG nicht. Diese müssen umgehend gegen den Transporteur geltend gemacht werden. Weitergehende Ansprüche, gleich welcher Art, insbesondere für Folgeschäden, sind ausgeschlossen. Diese Garantie berührt nicht die Ansprüche des Endkunden gegen den Händler.

Translation of the original Operating Instructions

Information about these operating instructions

You made a good choice with the purchase of this product **PondoSkim 12 V**.

Prior to commissioning the unit, please read the instructions of use carefully and fully familiarise yourself with the unit. Ensure that all work on and with this unit is only carried out in accordance with these instructions.

Adhere to the safety information for the correct and safe use of the unit.

Keep these instructions in a safe place! Please also hand over the instructions when passing the unit on to a new owner.

Symbols used in these instructions

The symbols used in this operating manual have the following meanings:



Risk of injury to persons due to dangerous electrical voltage

This symbol indicates an imminent danger, which can lead to death or severe injuries if the appropriate measures are not taken.



Risk of personal injury caused by a general source of danger

This symbol indicates an imminent danger, which can lead to death or severe injuries if the appropriate measures are not taken.



Important information for trouble-free operation.

A Reference to one or more figures. In this example: Reference to Fig. A.

→ Reference to another section.

Scope of delivery

<input type="checkbox"/> A	PondoSkim 12 V	Description
	Quantity	
1	1	Skimmer housing with floating aids
2	1	Float container
3	1	Filter basket
4	1	Foam filter
5	1	Pump chamber with pump
6	1	Pump
7	1	Transformer

Intended use

PondoSkim 12 V, referred to in the following as "unit", may only be used as specified in the following:

- For surface cleaning of garden ponds, swimming ponds and pools.

The following restrictions apply to the unit:

- Operation under observance of the technical data.
 - The table with the data is at the end of the instructions for use.
- Never use the unit to convey fluids other than water.
- Adhere to the required water values depending on the type of water used.
 - The table with the data is at the end of the instructions for use.
- Never run the unit without water.
- Do not use for commercial or industrial purposes.

Safety information

Hazards to persons and assets may emanate from this unit if it is used in an improper manner or not in accordance with its intended use, or if the safety instructions are ignored.

This unit can be used by children from the age of 8 and by persons with physical, sensory or mental impairments or lack of experience and knowledge, as long as they are supervised or instructed on how to use the unit safely and are able to understand the potential hazards. Do not allow children to play with the unit. Do not allow children to clean or maintain the unit without close supervision.

Hazards encountered by the combination of water and electricity

- The combination of water and electricity can lead to death or severe injury from electrocution, if the unit is incorrectly connected or misused.
- Prior to reaching into the water, always switch off the mains voltage to all units used in the water.

Correct electrical installation

- Electrical installations must meet the national regulations and may only be carried out by a qualified electrician.
- A person is regarded as a qualified electrician, if, due to his/her vocational education, knowledge and experience, he or she is capable of and authorised to judge and carry out the work commissioned to him/her. This also includes the recognition of possible hazards and the adherence to the pertinent regional and national standards, rules and regulations.
- For your own safety, please consult a qualified electrician.
- The unit may only be connected when the electrical data of the unit and the power supply coincide. The unit data is to be found on the unit type plate or on the packaging, or in this manual.
- Ensure that the unit is fused for a rated fault current of max. 30 mA by means of a fault current protection device.
- Extension cables and power distributors (e. g. outlet strips) must be suitable for outdoor use.
- Ensure that the power connection cable cross section is not smaller than that of the rubber sheath with the identification H05RN-F. Extension cables must meet DIN VDE 0620.
- Protect the plug connections from moisture.
- Only plug the unit into a correctly fitted socket.

Safe operation

- Never operate the unit if either the electrical cables or the housing are defective!
- Do not carry or pull the unit by its electrical cable.
- Route cords/hoses/lines in a way that they are protected against damage, and ensure that they do not present a tripping obstacle.
- Only open the unit housing or its attendant components, when this is explicitly required in the operating instructions.
- Only execute work on the unit that is described in this manual. If problems cannot be overcome, please contact an authorised customer service point or, when in doubt, the manufacturer.
- Only use original spare parts and accessories for the unit.
- Never carry out technical modifications to the unit.
- The power connection cables cannot be replaced. When the cable is damaged, the unit or the component needs to be disposed of.
- Only operate the unit if no persons are in the water!
- Keep the socket and power plug dry.

Important! The unit is equipped with a permanent magnet. The magnetic field may affect the function of pacemakers.

Installation and connection

B, C

- Install the transformer at a minimum safety distance of 2 m from the water.
- Connect the connection cable of the skimmer to the socket on the transformer and hand-tighten the union nut.
- Place the skimmer into the pond and submerge it until the container is completely flooded.
- To anchor the skimmer, fasten one or two cords to the lugs of the pump chamber and anchor the other ends to the edge of the pond.

Start-up



NEVER allow the pump to run dry!

Possible consequences: The pump will be destroyed.

Protective measures:

- Ensure that the pump is always fully submerged in the water.
- Regularly check the water level.
- **Switching on:** Insert the power plug into the socket.
 - The unit switches on immediately.
- **Switching off:** Disconnect the power plug.

Remedy of faults

Malfunction	Probable cause	Remedy
Pump does not start	No mains voltage	Check the mains voltage and the supply lines
	Transformer defective	Replace transformer
Pump does not deliver or the delivered quantity is insufficient	Filter basket soiled	Clean filter basket (→ Regular cleaning)
	Foam filter clogged	Clean the foam filter. (→ Thoroughly cleaning the unit)
	Impeller unit soiled	Clean impeller unit (→ Thoroughly cleaning the unit)
	Impeller unit worn	Replace impeller unit (→ Replace impeller unit)
Skimmer floats up	Foam filter clogged	Clean foam filter (→ Thoroughly cleaning the unit)

Maintenance and cleaning



Attention! Dangerous electrical voltage.

Possible consequences: Death or severe injury.

Protective measures:

- Electrical units and installations with a rated voltage of $U > 12\text{ V AC}$ or $U > 30\text{ V DC}$ located in the water: Isolate the units and installations (switch off and disconnect from the power supply) before reaching into the water.
- Isolate the unit before starting any work.
- Secure the unit to prevent unintentional switching on.



The pump must never run dry!

Possible consequence: The pump will be destroyed.

Protective measures:

- Switch off the pump before taking it out of the water.

Regular cleaning

Regularly clean the filter basket. Occasionally rinse the foam filter with clean water. (→ Thoroughly cleaning the unit)

How to proceed:

D

1. Remove the filter basket.
 - You can leave the skimmer in the water if you use a sufficiently long pole with a hook and hook it into the handle and remove the filter basket.
2. Clean the filter basket with clean water and a soft brush.
3. Put the filter basket back into the skimmer.

Thoroughly cleaning the unit

The unit has to be taken out of the water for cleaning or maintenance.

- Only rinse the foam filter in clean water.
- In the event of stubborn furring (calcium deposits), a common household cleaner free from vinegar and chlorine can be used. Subsequently, clean the pump thoroughly using clear water.
- Never use aggressive cleaning agents or chemical solutions. These could attack the housing surface or impair the function.

How to proceed:

E

1. Remove all inserts and the foam sponge.
2. Use a socket spanner or pliers, if necessary, to undo and remove the union nut from the pump.
3. Take the pump out of the pump chamber.
4. Alle Teile mit klarem Wasser und mit einer weichen Bürste reinigen.
5. Also clean the inside of the pump housing and the impeller unit. (→ Replacing the impeller unit)
6. Reassemble the unit in the reverse order.

Replacing impeller unit

How to proceed:

F

1. Remove the four screws and the pump housing.
2. Pull out the impeller unit and replace.
3. Reassemble the pump in the reverse order.

Wear parts

The following components are wear parts and are excluded from the warranty:

- Impeller unit
- Foam filter

Storage/Over-wintering

Remove the unit at temperatures below zero degrees centigrade. Thoroughly clean and check the unit for damage.



Store the unit immersed in water or filled with water in a frost-free place. Do not flood the power plug!

Disposal



Do not dispose of this unit with domestic waste! For disposal purposes, please use the return system provided. Disable the unit beforehand by cutting off the cables.

Guarantee conditions

PfG grants a 2 year guarantee from the date of sale on proven material and manufacturing faults. Prerequisite for our guarantee is the presentation of the purchase receipt. Our guarantee will become null and void if the unit is misused, electrically or mechanically damaged by inappropriate use and improper repair by non-authorised workshops. Repairs are reserved for workshops authorised by PfG or by PfG itself. In the case of warranty claims, please return the defective unit or part freight paid to PfG together with a description of the fault and the purchase receipt. PfG reserves the right to invoice repair costs. PfG is not liable for transport damage. Any damage must be claimed against the carrier. Further claims of whatever type, especially consequential damage, are excluded. This guarantee does not affect the final customer's claims against the dealer.

Traduction de la notice d'emploi originale

Remarques relatives à cette notice d'emploi

Avec l'acquisition du produit, **PondoSkim 12 V** vous avez fait le bon choix.

Avant la première utilisation de l'appareil, lire attentivement cette notice d'emploi et se familiariser avec l'appareil. Tous les travaux effectués avec et sur cet appareil devront être exécutés conformément aux directives ci-jointes.

Respecter impérativement les consignes de sécurité relatives à une utilisation correcte et en toute sécurité.

Conserver soigneusement cette notice d'emploi. Lors d'un changement de propriétaire, prière de transmettre également cette notice d'emploi.

Symboles dans cette notice d'emploi

Les symboles utilisés dans cette notice d'emploi ont les significations suivantes :



Risque de dommages aux personnes dû à une tension électrique dangereuse

Le symbole attire l'attention sur un danger directement imminent pouvant entraîner la mort ou des blessures graves si les mesures correspondantes ne sont pas prises.



Risque de dommages aux personnes dû à une source de danger générale

Le symbole attire l'attention sur un danger directement imminent pouvant entraîner la mort ou des blessures graves si les mesures correspondantes ne sont pas prises.



Consigne importante pour un fonctionnement exempt de dérangement.

A Renvoi à une ou à plusieurs illustrations. Pour cet exemple : renvoi à l'illustration A.

→ Renvoi à une autre section.

Pièces faisant partie de la livraison

<input type="checkbox"/> A	PondoSkim 12 V	Description
	Quantité	
	1	Carter de skimmer avec aides de flottage
1	1	Récipient flotteur
2	1	Panier de filtration
3	1	Éponge filtrante
4	1	Chambre de pompe avec pompe
5	1	Pompe
6	1	Transformateur
7	1	

Utilisation conforme à la finalité

PondoSkim 12 V, appelé par la suite «appareil», doit être utilisé exclusivement comme suit :

- Pour le nettoyage des surfaces de bassins de jardin, des piscines naturelles et des piscines.

Les restrictions suivantes sont valables pour l'appareil :

- Exploitation dans le respect des données techniques.
 - Le tableau avec les données se trouve à la fin de cette notice d'utilisation.
- Ne jamais refouler des liquides autres que de l'eau.
- En fonction du type d'eau utilisé, respecter les valeurs d'eau requises.
 - Le tableau avec les données se trouve à la fin de cette notice d'utilisation.
- Ne jamais utiliser sans débit d'eau.
- Ne pas utiliser à des fins commerciales ou industrielles.

Consignes de sécurité

Toutefois des situations à risque pour les personnes ou les biens peuvent survenir avec cet appareil lorsque celui-ci est utilisé de manière non appropriée, voire non conforme à sa finalité ou lorsque les informations de sécurité ne sont pas respectées.

Cet appareil est utilisable par des mineurs de moins de 8 ans ainsi que par des personnes souffrant d'un handicap mental ou plus généralement par des personnes manquant d'expérience : dans ces situations cependant un adulte averti devra être présent, qui renseignera le mineur ou la personne fragilisée concernée sur le bon emploi de ce matériel. Les enfants ne doivent pas jouer avec cet appareil. Ne pas laisser un enfant sans surveillance pour le nettoyage ou l'entretien.

Dangers dus à la combinaison d'eau et d'électricité

- La combinaison d'eau et d'électricité peut entraîner des blessures graves ou la mort par électrocution en présence de raccords non conformes ou d'une utilisation inappropriée.
- Toujours mettre hors tension tous les appareils se trouvant dans l'eau avant tout contact avec l'eau.

Installation électrique correspondant aux prescriptions

- Les installations électriques doivent répondre aux règlements d'installation nationaux et leur exécution est exclusivement réservée à un technicien électricien.
- Une personne est considérée comme technicien électricien lorsqu'elle est capable et habilitée à apprécier et réaliser les travaux qui lui sont confiés en raison de sa formation technique, de ses connaissances et de son expérience. Travailler en tant que technicien consiste également à identifier d'éventuels dangers et à respecter les normes régionales et nationales, les règlements et les dispositions en vigueur qui se rapportent aux tâches à exécuter.
- En cas de questions et de problèmes, prière de vous adresser à un technicien électricien.
- Le raccordement de l'appareil est autorisé uniquement lorsque les données électriques de l'appareil et l'alimentation électrique correspondent. Les données de l'appareil sont indiquées sur la plaque signalétique de l'appareil, sur l'emballage ou dans cette notice d'emploi.
- Veiller à ce que l'appareil soit absolument protégé par fusible par le biais d'une protection différentielle avec un courant assigné de 30 mA maximum.
- Les câbles de rallonge et le distributeur de courant (par ex. blocs multiprises) doivent être conçus pour une utilisation en extérieur (protégé contre les projections d'eau).
- La section des lignes de raccordement du secteur ne doit pas être inférieure à celle des câbles souples sous caoutchouc portant l'identification H05RN-F. Les câbles de rallonge doivent être conformes à la norme DIN VDE 0620.
- Protéger les raccords à fiche contre l'humidité.
- Raccorder l'appareil uniquement à une prise installée conformément à la réglementation.

Exploitation sécurisée

- En cas de lignes électriques défectueuses ou de carter défectueux, il est interdit d'exploiter l'appareil.
- Ni porter, ni tirer l'appareil par le câble électrique.
- Poser les câbles de manière à ce qu'ils soient protégés contre d'éventuels endommagements et veiller à ce que personne ne puisse trébucher.
- Ouvrir le carter de l'appareil ou des éléments s'y rapportant uniquement si cela est expressément sollicité dans la notice d'emploi.
- Exécuter des travaux sur l'appareil uniquement si ces derniers sont décrits dans la notice d'emploi. S'il est impossible de remédier aux problèmes, contacter le SAV agréé ou en cas de doute le constructeur.
- N'utiliser que des pièces de rechange et des accessoires d'origine pour l'appareil.
- Ne jamais procéder à des modifications techniques sur l'appareil.
- Les câbles de raccordement ne sont pas interchangeables. Au cas où un câble de raccordement serait endommagé, l'appareil ou le composant doit être éliminé.
- Ne pas utiliser l'appareil lorsque des personnes se trouvent dans l'eau !
- Tenir la prise de courant et la prise de secteur au sec.

Important! L'appareil est équipé d'un aimant permanent. Le champ magnétique peut influencer un stimulateur cardiaque.

Mis en place et raccordement

B, C

- Placer le transformateur à une distance de sécurité d'au moins 2 m de l'eau.
- Brancher la prise du câble du skimmer sur le transformateur et serrer l'écrou de raccord à la main.
- Poser le skimmer dans le bassin et le plonger sous l'eau de sorte à immerger complètement le récipient.
- Utiliser un ou deux cordeaux pour fixer le skimmer sur les anneaux de la chambre de pompe et ancrer l'autre extrémité sur le bord du bassin.

Mise en service



Toute marche à sec de la pompe est interdite !

Conséquence possible : Détérioration de la pompe.

Mesures de protection :

- La pompe doit toujours être complètement immergée dans l'eau.
- Contrôler régulièrement le niveau d'eau.
- **Mise en circuit :** Brancher la fiche secteur dans la prise.
 - L'appareil se met immédiatement en marche.
- **Mise hors circuit :** Retirer la prise secteur.

Élimination des dérangements

Dérangement	Cause éventuelle	Remède
La pompe ne démarre pas	La tension secteur manque	Vérifier la tension secteur, contrôler les lignes d'amenée
	Transformateur défectueux	Remplacer le transformateur
La pompe ne refoule pas ou le débit de la pompe insuffisant	Panier de filtration colmaté	Nettoyer le panier de filtration. (→ Nettoyage régulier)
	Éponge filtrante encrassée	Nettoyer l'éponge filtrante. (→ Effectuer un nettoyage complet)
	L'unité de fonctionnement est encrassée	Nettoyer l'unité de fonctionnement. (→ Effectuer un nettoyage complet)
	Unité de fonctionnement usée	Remplacer l'unité de fonctionnement. (→ Remplacer l'unité de fonctionnement)
Le skimmer flotte	Éponge filtrante encrassée	Nettoyage de l'éponge filtrante (→ Effectuer un nettoyage complet)

Nettoyage et entretien



Attention ! Tension électrique dangereuse.

Conséquences éventuelles : mort ou blessures graves.

Mesures de sécurité :

- Appareils électriques et installations avec une tension assignée $U > 12$ V CA ou $U > 30$ V CC, qui se trouvent dans l'eau : couper la tension des appareils et des installations avant de mettre les mains dans l'eau.
- Avant d'exécuter des travaux sur l'appareil, couper la tension de l'appareil.
- Le protéger contre toute remise en circuit incontrôlée.



Toute marche à sec de la pompe est interdite !

Conséquence possible : Détérioration de la pompe.

Mesures de protection :

- Couper la pompe avant de la sortir de l'eau.

Nettoyage régulier

Nettoyer régulièrement le panier de filtration. Rincer l'éponge filtrante de temps à autre à l'eau claire. (→ Effectuer un nettoyage complet)

Voici comment procéder :

D

1. Retirer le panier de filtration.
 - Vous pouvez laisser le skimmer dans l'eau en accrochant à la poignée un bâton suffisamment long muni d'un crochet et en retirant le panier de filtration.
2. Nettoyer le panier de filtration à l'eau claire et avec une brosse.
3. Remettre le panier de filtration en place dans le skimmer.

Effectuer un nettoyage complet

Il est nécessaire de sortir l'appareil de l'eau pour le nettoyage ou l'entretien.

- Rincer l'éponge filtrante uniquement à l'eau claire.
- En présence d'un entartrage persistant, il est possible d'utiliser un nettoyant ménager courant, mais sans acétate et sans chlore. Ensuite, nettoyer à fond la pompe avec de l'eau claire.
- N'utiliser en aucun cas des produits de nettoyage agressifs ou des solutions chimiques qui risqueraient d'attaquer le boîtier ou d'entraver le fonctionnement.

Voici comment procéder :

E

1. Retirer tous les inserts et l'éponge filtrante.
2. Débloquer et retirer l'écrou de raccord de la pompe en utilisant une clé à douille ou une pince.
3. Sortir la pompe de la chambre de pompe.
4. Alle Teile mit klarem Wasser und mit einer weichen Bürste reinigen.
5. Nettoyer l'intérieur du corps de pompe et l'unité de fonctionnement. (→ Remplacer l'unité de fonctionnement)
6. Remonter l'appareil en suivant l'ordre inverse.

Remplacer l'unité de fonctionnement

Voici comment procéder :

F

1. Enlever les quatre vis et retirer ensuite le corps du filtre.
2. Retirer et remplacer l'unité de fonctionnement.
3. Assembler la pompe dans l'ordre inverse.

Pièces d'usure

Les composants suivants sont des pièces d'usure et ne sont pas couverts par la garantie.

- Unité de fonctionnement
- Éponge filtrante

Stockage/entreposage pour l'hiver

Il est nécessaire de retirer l'appareil en cas de gel. Effectuer un nettoyage approfondi et contrôler la présence éventuelle de dommages sur l'appareil.



Stocker l'appareil immergé dans l'eau ou rempli d'eau et à l'abri du gel. La prise ne doit pas se trouver sous l'eau !

Recyclage



L'appareil ne doit pas être jeté avec les ordures ménagères ! Prière d'utiliser le système de reprise prévu à cet effet. Rendez l'appareil inutilisable en sectionnant le câble auparavant.

Conditions de garantie

PfG assure une garantie de 2 ans à partir de la date de vente pour tout défaut de matériel ou de fabrication. La garantie est valable uniquement sur présentation du bon d'achat. Le recours en garantie s'annule lors d'une manipulation non conforme à la finalité, lors de dommage électrique ou mécanique entraîné par une utilisation abusive ainsi que lors de réparation incorrecte effectuée par un atelier de réparation non autorisé. Les réparations ne doivent être effectuées que par PfG ou par des ateliers de réparation habilités par PfG. Lors de la déclaration de recours en garantie, prière de faire parvenir à PfG la pièce ou l'appareil défectueux avec une description du défaut ainsi que le bon d'achat franco domicile. PfG se réserve le droit de facturer des coûts de main d'œuvre. PfG décline toute responsabilité pour des dommages survenus pendant le transport. Ces derniers devront être immédiatement déclarés auprès du transporteur. Toutes réclamations ultérieures, de quelque nature que ce soit, en particulier les dommages consécutifs, sont exclues. Cette garantie n'a aucun effet sur les réclamations du consommateur final vis-à-vis du négociant.

Vertaling van de oorspronkelijke gebruiksaanwijzing

Instructies betreft deze gebruiksaanwijzing

Met de aanschaf van het product **PondoSkim 12 V** heeft u een goede keuze gemaakt.

Voordat u het apparaat in gebruik neemt dient u de gebruiksaanwijzing zorgvuldig door te lezen en zich met het apparaat vertrouwd te maken. Alle werkzaamheden aan en met dit apparaat mogen uitsluitend verricht worden als ze conform de onderhavige handleiding zijn.

Houdt u zich voor een juist en veilig gebruik stipt aan de veiligheidsvoorschriften.

Bewaar deze gebruiksaanwijzing zorgvuldig. Geef de gebruiksaanwijzing aan de nieuwe eigenaar wanneer het apparaat van eigenaar verwisselt.

Symbolen in deze handleiding

De in deze gebruiksaanwijzing gebruikte symbolen hebben de volgende betekenis:



Gevaar voor persoonlijke schade door gevaarlijke elektrische spanning

Het symbool wijst op een onmiddellijk dreigend gevaar, dat de dood of zware verwondingen tot gevolg kan hebben als geen passende maatregelen worden getroffen.



Gevaar voor persoonlijke schade door een algemene gevaarbron

Het symbool wijst op een onmiddellijk dreigend gevaar, dat de dood of zware verwondingen tot gevolg kan hebben als geen passende maatregelen worden getroffen.



Belangrijke aanwijzing voor een storingsvrije werking.

- A Verwijst naar één of meer afbeeldingen. In dit voorbeeld: Verwijst naar afbeelding A.
- Zie naar een ander hoofdstuk.

Leveringsomvang

<input type="checkbox"/> A	PondoSkim 12 V		Omschrijving
	Aantal		
1	1		Skimmerbehuizing met drijfelementen
2	1		Drijvend reservoir
3	1		Filterkorf
4	1		Filterzwam
5	1		Pompkamer met pomp
6	1		Pomp
7	1		Trafo

Beoogd gebruik

PondoSkim 12 V, verder "apparaat" genoemd, mag alleen als volgt worden gebruikt:

- Voor het schoonmaken van oppervlaktes van tuinvijvers, zwembijvers en pools.
- De volgende inperkingen gelden voor het apparaat:
- Gebruik onder naleving van de technische gegevens.
 - De gegevenstabel bevindt zich aan het einde van de gebruiksaanwijzing.
 - Transporteer nimmer andere vloeistoffen dan water.
 - Houd u, afhankelijk van het gebruikte soort water, aan de vereiste waterwaarden.
 - De gegevenstabel bevindt zich aan het einde van de gebruiksaanwijzing.
 - Nooit gebruiken zonder doorstromend water.
 - Niet gebruiken voor commerciële of industriële doeleinden.

Veiligheidsinstructies

Dit apparaat kan gevaar opleveren voor personen en goederen, indien het op onoordeelkundige c.q. ondoelmatige wijze gebruikt wordt of als de veiligheidsvoorschriften niet worden opgevolgd.

Dit apparaat kan worden gebruikt door kinderen vanaf 8 jaar en daarnaast door personen met verminderde fysieke, sensorische of mentale vermogens of een gebrek aan ervaring en kennis, mits zij onder toezicht staan of geïnstrueerd werden over het veilige gebruik van het apparaat en de gevaren begrijpen, die hiermee samenhangen. Kinderen mogen niet met het apparaat spelen. Reiniging en onderhoud door de gebruiker mogen niet worden uitgevoerd door kinderen, die niet onder toezicht staan.

Gevaren als gevolg van de combinatie van water en elektriciteit

- De combinatie van water en elektriciteit kan - in geval van een niet volgens de voorschriften gemaakte aansluiting of door onoordeelkundig gebruik - leiden tot elektrische schokken die ernstig letsel of de dood veroorzaken.
- Schakel eerst alle watervoerende apparaten spanningvrij alvorens u in het water grijpt.

Elektrische installatie volgens de voorschriften

- Elektrische installaties dienen te voldoen aan de nationale vestigingsbepalingen en mogen slechts door een elektricien worden uitgevoerd.
- Een persoon is een elektricien als hij of zij op grond van zijn of haar opleiding, kennis en ervaring in staat en bevoegd is, de aan hem of haar overgedragen werkzaamheden te beoordelen en uit te voeren. De werkzaamheden als specialist omvatten ook het herkennen van mogelijke gevaren en het in acht nemen van geldige regionale en nationale normen, voorschriften en bepalingen.
- Neem voor uw eigen veiligheid in geval van vragen of problemen contact op met een elektricien.
- De aansluiting van het apparaat is slechts toegestaan als de elektrische gegevens van het apparaat en de voeding overeenkomen. De apparatuurgegevens bevinden zich op het typeplaatje op het apparaat, op de verpakking, of in deze handleiding.
- Het apparaat moet beveiligd zijn via een aardlekschakelaar met een vastgestelde lekstroom van maximaal 30 mA.
- Verlengkabels en stroomverdelers (bijv. stekkerdelen) moeten voor het gebruik buitenshuis geschikt zijn (spatwaterbestendig).
- Stroomkabels mogen geen kleinere doorsnede hebben dan rubberen slangen met de afkorting H05RN-F. Verlengkabels moeten voldoen aan DIN VDE 0620.
- Bescherm de stekkerverbindingen tegen vochtigheid.
- Gebruik het apparaat uitsluitend op een volgens de voorschriften geïnstalleerde contactdoos.

Veilig gebruik

- Gebruik het apparaat niet als er sprake is van defecte elektrische kabels of een defecte behuizing.
- Het apparaat niet dragen, of aan de elektrische kabel trekken.
- Zorg, bij het aanleggen van de kabels, voor bescherming tegen beschadigingen en let er op dat niemand erover kan struikelen.
- Maak de behuizing van het apparaat of onderdelen ervan alleen open als daar in de gebruiksaanwijzing uitdrukkelijk om gevraagd wordt.
- Voer alleen werkzaamheden aan het apparaat uit, die in deze gebruiksaanwijzing zijn beschreven. Neem contact op met een erkende serviceafdeling of bij twijfel met de fabrikant, in het geval dat problemen niet kunnen worden verholpen.
- Gebruik alleen originele reserveonderdelen en accessoires voor het apparaat.
- Breng nooit technische veranderingen aan het apparaat aan.
- De aansluitsnoeren kunnen niet worden vervangen. Bij een beschadigd snoer moet het apparaat resp. de onderdelen worden afgevoerd.
- Gebruik het apparaat uitsluitend, als er zich geen personen in het water bevinden!
- Houd de contactdoos en de netstekker droog.

Belangrijk! Het apparaat is uitgerust met een permanente magneet. Het magnetisch veld kan op pacemakers inwerken.

Plaatsen en aansluiten

B, C

- Trafo met een veiligheidsafstand van tenminste 2 m ten opzichte van het water plaatsen.
- Sluit de aansluitleiding van de skimmer met de bus aan op de trafo en draai de wartelmoer handvast aan.
- Plaats de skimmer in de vijver en dompel hem zo onder water, dat het reservoir volledig ondergedompeld is.
- Voor het verankeren van de skimmer aan de ogen van de pompkamer een of twee koorden bevestigen en met het andere einde aan de vijferrand verankeren.

Ingebruikneming



Pomp mag niet drooglopen!

Mogelijke gevolg: Pomp raakt defect.

Veiligheidsmaatregelen:

- De pomp moet altijd volledig onder water liggen.
- Regelmatig het waterpeil controleren.
- **Inschakelen:** Plaats de netsteker in de contactdoos.
 - Het apparaat schakelt onmiddellijk aan.
- **Uitschakelen:** Trek de netsteker uit de contactdoos.

Storingen verhelpen

Storing	Vermoedelijke oorzaak	Oplossing
Pomp start niet	Netvoeding ontbreekt	Controleer de netspanning, controleer de toevoertellingen
	Trafo defect	Vervang de trafo
Pomp pompt niet of de pomppopbrengst is onvoldoende	Filterkorf vervuild	Filterkorf reinigen. (→ Regelmatig reinigen)
	Filterzwam vervuild	Filterzwam reinigen. (→ Complete reiniging doorvoeren)
	Rotor vervuild	Rotor reinigen. (→ Complete reiniging doorvoeren)
	Rotor versleten	Rotor vervangen. (→ Rotor vervangen)
Skimmer gaat drijven	Filterzwam vervuild	Filterzwam reinigen (→ Complete reiniging uitvoeren)

Reiniging en onderhoud



Let op! Gevaarlijke elektrische spanning.

Mogelijke gevolgen: Dood of ernstig letsel.

Veiligheidsmaatregelen:

- Elektrische apparaten en installaties met nominale spanning $U > 12 \text{ V AC}$ of $U > 30 \text{ V DC}$, die in het water liggen: Spanning van apparaten en installaties loskoppelen voordat u in het water grijpt.
- Alvorens werkzaamheden aan het apparaat te verrichten, apparaat spanningsvrij maken.
- Beveiligen tegen onbedoeld opnieuw inschakelen.



Pomp mag niet drooglopen!

Mogelijke gevolgen: Pomp wordt vernield.

Beschermende maatregelen:

- Pomp uitschakelen, voordat hij uit het water wordt gehaald.

Regelmatig reinigen

Filterkorf regelmatig reinigen. Filterzwam af en toe met schoon water uitspoelen. (→ Complete reiniging doorvoeren)

Zo gaat u te werk:

D

1. Filterkorf verwijderen.
 - U kunt de skimmer in het water laten, door een voldoende lange stok met haak in de greep te hangen en de filterkorf eruit te nemen.
2. Filterkorf met schoon water en zachte borstel reinigen.
3. Filterkorf weer in de skimmer plaatsen.

Complete reiniging uitvoeren

Voor het reinigen of onderhouden moet het apparaat uit het water worden gehaald.

- Filterzwam uitsluitend met schoon water uitspoelen.
- Bij hardnekkige kalkafzetting kunt u de pomp ook schoonmaken met een azijn- en chloorvrij huishoudschoonmaakmiddel. Maak de pomp daarna grondig schoon met helder water.
- Gebruik nooit agressieve schoonmaakmiddelen of chemische oplossingen, omdat hierdoor de behuizing beschadigd kan raken of de werking negatief kan worden beïnvloed.

Zo gaat u te werk:

E

1. Alle inzetstukken en de filterzwam verwijderen.
2. Wartelmoer van de pomp zo nodig met steeksleutel of tang losdraaien en verwijderen.
3. Pomp uit de pompkamer nemen.
4. Alle Teile mit klarem Wasser und mit einer weichen Bürste reinigen.
5. Pompbehuizing ook van binnen reinigen, rotor tevens reinigen. (→ Rotor vervangen)
6. Bouw het apparaat in omgekeerde volgorde samen.

Rotor vervangen

Zo gaat u te werk:

F

1. De vier schroeven verwijderen en de pompbehuizing losnemen.
2. Rotor uitnemen en vervangen.
3. Pomp weer in omgekeerde volgorde monteren.

Slijtagedelen

De volgende componenten zijn slijtageonderdelen en vallen niet onder de garantie:

- Rotor
- Filterzwam

Opslag en overwintering

Bij vorst moet u het apparaat uit elkaar nemen. Maak het apparaat grondig schoon en controleer het op beschadigingen.



Sla het apparaat vorstvrij op, ondergedompeld in water of met water gevuld. Dompel de steker niet onder!

Afvoer van het afgedankte apparaat



Dit apparaat niet met het huishoudelijk afval afvoeren! Maak gebruik van het hiervoor bestemde recyclingstroom. Maak het apparaat eerst door het afsnijden van de kabels onbruikbaar.

Garantievoorwaarden

PfG geeft vanaf de verkoopdatum gedurende 2 jaar garantie op aantoonbare materiaal- en fabricagefouten. Om aanspraak te kunnen maken op garantie moet u in het bezit zijn van de kassabon. De aanspraak op garantie vervalt bij onoordeelkundig gebruik, elektrische of mechanische beschadiging als gevolg van misbruik en tevens in geval van onvakkundige reparatie door niet bevoegde monteurs. Reparaties mogen uitsluitend worden verricht door PfG of door monteurs die door PfG hiervoor de bevoegdheid hebben gekregen. Om gebruik te maken van de garantie, kunt u het beschadigde apparaat of het defecte onderdeel samen met een foutenbeschrijving en de kassabon opsturen aan PfG. PfG behoudt zich het recht voor montagekosten aan te rekenen. PfG is niet aansprakelijk voor transportschade. Deze dient u onmiddellijk te verhalen op het transportbedrijf. Andere aanspraken, om het even van welke aard, maar in het bijzonder voor gevolgschade, zijn uitgesloten. Deze garantie is geen inbreuk op de aanspraken van de eindverbruiker jegens de dealer.

Traducción de las instrucciones de uso originales

Indicaciones sobre estas instrucciones de uso

La compra del producto **PondoSkim 12 V** es una buena decisión.

Lea minuciosamente las instrucciones y familiarícese con el equipo antes de usar el mismo por primera vez. Todos los trabajos en y con este equipo sólo se deben ejecutar conforme a estas instrucciones.

Tenga necesariamente en cuenta las indicaciones de seguridad para garantizar un uso correcto y seguro del equipo.

Guarde cuidadosamente estas instrucciones. Entregue estas instrucciones al nuevo propietario en caso de cambio de propietario.

Símbolos en estas instrucciones

Los símbolos que se emplean en estas instrucciones de uso tienen el siguiente significado:



Peligro de daños a personas por tensión eléctrica peligrosa

El símbolo indica un peligro inminente que puede provocar la muerte o graves lesiones si no se toman las medidas correspondientes.



Peligro de daños de personas por una fuente de peligro general

El símbolo indica un peligro inminente que puede provocar la muerte o graves lesiones si no se toman las medidas correspondientes.



Indicación importante para un funcionamiento sin fallos.

A Referencia a una o varias ilustraciones. En este ejemplo: Referencia a la ilustración A.

→ Referencia a otro capítulo.

Volumen de suministro

<input type="checkbox"/> A	PondoSkim 12 V	Descripción
	Cantidad	
1	1	Carcasa del skimmer con accesorio de flotación
2	1	Recipiente flotador
3	1	Cesta del filtro
4	1	Esponja de filtrado
5	1	Cámara de la bomba con bomba
6	1	Bomba
7	1	Transformador

Uso conforme a lo prescrito

PondoSkim 12 Ven lo sucesivo, "el equipo", solo puede utilizarse de la siguiente manera:

- Para limpiar las superficies de estanques de jardín, estanques de baño y piscinas.

Para el equipo son válidas las siguientes limitaciones:

- Operación observando los datos técnicos.
 - La tabla con los datos se encuentra al final de las instrucciones de uso.
- No transporte nunca otros líquidos que no sea el agua.
- Cumpla los valores requeridos del agua en dependencia del tipo de agua empleado.
 - La tabla con los datos se encuentra al final de las instrucciones de uso.
- No opere nunca sin circulación de agua.
- No emplee el equipo para fines industriales.

Indicaciones de seguridad

El equipo puede ser una fuente de peligro para las personas y los valores materiales, si no se emplea adecuadamente y conforme al uso previsto o si no se observan las indicaciones de seguridad.

Este equipo se puede usar por niños a partir de 8 años así como por personas con capacidades físicas, sensoriales o mentales disminuidas o con escasas experiencias y conocimientos, si se supervisan o se instruyen de forma segura en el uso del equipo y han entendido los peligros que se pueden producir. Los niños no deben jugar con el equipo. Los niños no deben limpiar ni mantener el equipo sin supervisión.

Peligros que se producen por el contacto del agua con la electricidad

- En caso de una conexión no conforme a lo prescrito o una manipulación inadecuada, el contacto del agua con la electricidad puede provocar la muerte o graves lesiones debido a un choque eléctrico.
- Antes de tocar el agua desconecte siempre todos los equipos que se encuentran en el agua de la tensión.

Instalación eléctrica conforme a lo prescrito

- Las instalaciones eléctricas deben cumplir las prescripciones de montaje nacionales y se deben realizar sólo por un electricista calificado.
- Una persona es un electricista calificado cuando por su formación, conocimientos y experiencias profesionales es capaz y está autorizada a valorar y ejecutar los trabajos encargados. Los trabajos como personal técnico también incluyen el reconocimiento de los posibles peligros y el cumplimiento de las correspondientes normas, prescripciones y disposiciones regionales y nacionales.
- En caso de preguntas y problemas diríjase a personal especializado en eléctrica.
- Sólo está permitido conectar el equipo cuando los datos eléctricos del equipo coincidan con la alimentación de corriente. Los datos del equipo se encuentran en la placa de datos técnicos en el equipo, en el embalaje o en estas instrucciones.
- El equipo tiene que estar protegido con un dispositivo de protección contra corriente de fuga máxima de 30 mA.
- Las líneas de prolongación y distribuidores de corriente (p. ej. enchufes múltiples) deben ser apropiados para el empleo a la intemperie (protegido contra salpicaduras de agua).
- La sección de las líneas de conexión a la red no debe ser más pequeña que la de los cables protegidos con goma con la sigla H05RN-F. Las líneas de prolongación tienen que cumplir la norma DIN VDE 0620.
- Proteja las conexiones de enchufe contra la humedad.
- Conecte el equipo sólo a una caja de enchufe instalada conforme a las normas vigentes.

Funcionamiento seguro

- Está prohibido operar el equipo con líneas eléctricas defectuosas o si la caja está defectuosa.
- No transporte ni tire el equipo por la línea eléctrica.
- Tenga las líneas con protección contra daños y garantice que ninguna persona tropiece con ellas.
- Abra la caja del equipo o las partes del equipo sólo si esto se requiere expresamente en las instrucciones.
- Ejecute en el equipo sólo los trabajos descritos en estas instrucciones. Si no es posible solucionar los problemas diríjase a una oficina de atención a los clientes o en caso de dudas al fabricante.
- Emplee sólo piezas de recambio y accesorios originales para el equipo.
- No realice nunca modificaciones técnicas en el equipo.
- Las líneas de conexión no se pueden cambiar. Deseche el equipo o el componente si está dañada una línea.
- Utilice el equipo sólo cuando no haya ninguna persona en el agua.
- Mantenga secos el tomacorriente y la clavija de red.

¡Importante! El equipo está equipado con un imán permanente. El campo magnético puede influir en el marcapasos.

Emplazamiento y conexión

B, C

- Emplace el transformador con una distancia de seguridad mínima de 2 m al agua.
- Una la línea de conexión del skimmer con el manguito en el transformador y apriete la tuerca racor con la mano.
- Coloque el skimmer en el estanque y sumérjalo en el agua hasta que el recipiente esté completamente sumergido.
- Para anclar el skimmer fije una o dos cuerdas en los ojete de la cámara de la bomba y áncelas con sus otros extremos en el borde del estanque.

Puesta en marcha



La bomba no debe marchar en seco.

Posible consecuencia: La bomba se destruye.

Medidas de protección:

- La bomba siempre tiene que estar completamente bajo agua.
- Controle regularmente el nivel de agua.
- **Conexión:** Enchufe la clavija de red en el tomacorriente.
 - El equipo se conecta de inmediato.
- **Desconexión:** Saque la clavija de la red.

Eliminación de fallos

Fallo	Posible causa	Acción correctora
La bomba no arranca	Falta la tensión de red	Comprobar la tensión de red, controlar las líneas de alimentación
	Transformador defectuoso	Sustituir el transformador
La bomba no transporta o el caudal es insuficiente	Cesta de filtro sucia	Limpiar la cesta de filtro (→ Limpieza regular)
	España de filtrado sucia	Limpiar la esponja de filtrado (→ Ejecutar una limpieza completa)
	Unidad de rodadura sucia	Limpiar la unidad de rodadura (→ Ejecutar una limpieza completa)
	Unidad de rodadura desgastada	Sustituir la unidad de rodadura (→ Sustituir la unidad de rodadura)
El skimmer sube	España de filtrado sucia	Limpiar la esponja de filtro (→ Ejecutar una limpieza completa)

Limpieza y mantenimiento



¡Atención! Tensión eléctrica peligrosa.

Posibles consecuencias: La muerte o lesiones graves.

Medidas de protección:

- Equipos eléctricos e instalaciones con tensión asignada $U > 12 \text{ V CA}$ o $U > 30 \text{ V CC}$ que se encuentran en el agua: Desconecte los equipos y las instalaciones de la tensión antes de tocar en el agua.
- Desconecte el equipo de la tensión antes de realizar trabajos en el equipo.
- Asegure el equipo contra una reconexión inadvertida.



La bomba no debe marchar en seco.

Posible consecuencia: La bomba se destruye.

Medidas de protección:

- Desconecte la bomba antes de sacarla del agua.

Limpieza regular

Limpe regularmente la cesta de filtro. Enjuague la esponja de filtro ocasionalmente con agua clara. (→ Ejecutar una limpieza completa)

Proceda de la forma siguiente:

D

1. Saque la cesta de filtro.
 - El skimmer se puede dejar en el agua, si se cuelga una varilla de longitud suficiente con un gancho en la empuñadura y saca la cesta de filtro.
2. Limpie la cesta de filtro con agua clara y un cepillo suave.
3. Coloque la cesta de filtro de nuevo en el skimmer.

Ejecutar una limpieza completa

El equipo se tiene que sacar del agua para realizar los trabajos de limpieza y mantenimiento.

- Enjuague la esponja de filtro sólo con agua clara.
- En caso de calcificaciones persistentes se puede emplear para la limpieza de la bomba un limpiador doméstico exento de vinagre y cloro. Limpie la bomba después minuciosamente con agua limpia.
- No emplee por ninguna razón productos de limpieza o soluciones químicas agresivas, porque se puede corroer la carcasa o mermar el funcionamiento.

Proceda de la forma siguiente:

E

1. Saque todos los insertos y la esponja de filtro.
2. Suelte y quite la tuerca racor de la bomba con una llave de tubo o pinza, si fuera necesario.
3. Saque la bomba de la cámara de la bomba.
4. Alle Teile mit klarem Wasser und mit einer weichen Bürste reinigen.
5. Limpie la bomba también por dentro y la unidad de rodadura. (→ Sustituir la unidad de rodadura)
6. Monte el equipo en secuencia contraria.

Sustitución de la unidad de rodadura

Proceda de la forma siguiente:

F

1. Quite los cuatro tornillos y desmonte la carcasa de la bomba.
2. Saque la unidad de rodadura y sustitúyala.
3. Monte la bomba en secuencia contraria.

Piezas de desgaste

Los siguientes componentes son piezas de desgaste y no entran en la prestación de garantía:

- Unidad de rodadura
- Esponja de filtrado

Almacenamiento / Conservación durante el invierno

Desinstale el equipo en caso de heladas. Limpie minuciosamente el equipo y compruebe si está dañado.



Guarde el equipo sumergido en el agua o llenado con agua y protéjalo contra las heladas. ¡No sumerja el enchufe en el agua!

Desecho



¡Este equipo no se debe desechar en la basura doméstica! Deseche el equipo sólo a través de un sistema de recogida previsto. Corte el cable para inutilizar el equipo.

Condiciones de garantía

PfG concede 2 años de garantía a partir de la fecha de venta por defectos de material y de fabricación comprobados. La condición para la prestación de garantía es la presentación del comprobante de compra. El derecho a garantía caduca en caso de una manipulación inadecuada, daños eléctricos o mecánicos debido a un uso indebido y trabajos de reparación inadecuados realizados por talleres no autorizados. Los trabajos de reparación sólo se deben ejecutar por PfG o talleres autorizados por PfG. En caso de presentación de derechos a garantía envíe el equipo reclamado o el componente defectuoso con una descripción del defecto y el comprobante de compra franco domicilio a PfG. PfG se reserva el derecho a reclamar los costes de montaje. PfG no se responsabiliza por los daños de transporte. Los daños de transporte se tienen que reclamar de inmediato a la agencia de transporte. Quedan excluidos cualquier otro derecho y especialmente los derechos por daños consecuenciales. Esta garantía no afecta los derechos del cliente final frente al comerciante.

Tradução das instruções de uso originais

Explicações necessárias às Instruções de uso

Com a aquisição do produto **PondoSkim 12 V** tomou uma boa decisão.

Antes de utilizar pela primeira vez o aparelho, leia atentamente as instruções de uso e familiarize-se com a operação. Todos os trabalhos com este aparelho poderão ser realizados exclusivamente conforme as presentes instruções.

Observe estritamente as instruções de segurança com respeito ao uso correcto e seguro do aparelho.

Guarde estas instruções de uso em local seguro. Se ceder o aparelho a outra pessoa, entregue-lhe as instruções de uso.

Símbolos usados nestas instruções

Os símbolos utilizados nestas instruções de uso têm o seguinte significado:



Risco de lesões de pessoas por tensão eléctrica perigosa

O símbolo adverte de perigo iminente, passível de provocar a morte ou lesões gravíssimas quando não observadas as precauções necessárias.



Risco de lesões de pessoas por uma fonte geral de perigos

O símbolo adverte de perigo iminente, passível de provocar a morte ou lesões gravíssimas quando não observadas as precauções necessárias.



Informação importante para o funcionamento sem falhas.

A Nota remissiva a uma ou várias figuras. Neste caso: Nota remissiva à figura A.

→ Nota remissiva a outro capítulo.

Âmbito de entrega

<input type="checkbox"/> A	PondoSkim 12 V	Descrição
	Número	
	1	Carcaça com aspirador de impurezas e ajuda de recolha
	2	Reservatório do flutuador
	3	Cesto do filtro
	4	Esponja do filtro
	5	Câmara com bomba
	6	Bomba
	7	Transformador

Emprego conforme o fim de utilização acordado

PondoSkim 12 V, doravante designado "aparelho", só pode ser utilizado do seguinte modo:

- Serve para limpar a superfície de água de largos de jardim e piscinas.

O aparelho está sujeito a estas restrições:

- Operação, sendo observadas as características técnicas.
 - A tabela com os dados técnicos encontra-se no fim das instruções de uso.
- Nunca bombear outros líquidos que não a água.
- Observar os valores de água exigidos, em função do tipo de água utilizado.
 - A tabela com os dados técnicos encontra-se no fim das instruções de uso.
- Nunca operar a bomba sem que seja percorrida por água.
- Não serve para utilizações industriais.

Instruções de segurança

O aparelho poderá ser fonte de perigo para pessoas e valores materiais se for utilizado indevidamente, em discordância do fim de utilização descrito ou se as instruções de segurança não forem observadas.

O aparelho pode ser utilizado por crianças com idade a partir de 8 anos e por pessoas com capacidade física, sensorica ou mental reduzida ou falta de experiência e conhecimentos técnicos enquanto forem vigiadas ou desde que tenham sido instruídas quanto ao uso seguro do aparelho e aos riscos relacionados com o uso. O aparelho não é brinquedo infantil. A limpeza e a manutenção não podem ser feitas por crianças sem vigilância por pessoas adultas.

Riscos pelo contacto entre água e electricidade

- Se o aparelho não for conectado de acordo com as normas vigentes ou não manejado conforme exigido nestas instruções, o contacto entre água e corrente eléctrica poderá provocar graves lesões corporais por choque eléctrico.
- Antes de meter a mão na água, desenergize sempre todos os aparelhos que se encontram na água.

Instalação eléctrica conforme as normas vigentes

- Todas as instalações eléctricas devem preencher os requisitos constantes das normas nacionais, podendo ser realizadas só por um electricista qualificado e autorizado.
- É electricista quem em virtude da sua formação profissional, conhecimentos e experiência profissional tem a habilitação e autorização para julgar e realizar os trabalhos dos quais for encarregado. O trabalho como canalizador também inclui a capacidade de reconhecer eventuais perigos e a observação das normas, disposições e regulamentos nacionais e regionais.
- Se houver dúvidas ou problemas, dirija-se a um electricista qualificado e autorizado!
- Antes de conectar o aparelho, verifique que as características do aparelho correspondem às da rede eléctrica. As características do aparelho estão indicadas na chapa de identificação, sobre a embalagem ou nestas instruções de uso.
- O disjuntor de corrente de avaria deve proteger o aparelho com o valor máximo de 30mA (rated leakage current).
- Os fios de extensão e distribuidores eléctricos (por exemplo, conjunto de várias tomadas) devem ser autorizados para a utilização fora da casa (protecção contra salpicos de água).
- A secção dos cabos de conexão à rede eléctrica não pode ser inferior à de cabos com revestimento de borracha (referência H05RN-F). Os cabos de extensão devem corresponder à norma DIN VDE 0620.
- Proteger os conectores contra humidade.
- Ligue o aparelho só com uma tomada instalada de acordo com as normas vigentes.

Operação segura

- Em caso de fios eléctricos defeituosos ou carcaça defeituosa, o aparelho não pode ser posto em funcionamento!
- Não transporte nem puxe o aparelho pelo fio de conexão.
- Instale os cabos de forma que estejam protegidos contra danificação e ninguém possa tropeçar.
- Não abra a carcaça do aparelho ou os componentes do mesmo, a menos que as instruções de uso autorizem expressamente tal intervenção.
- Faça só os trabalhos, no aparelho, descritos nestas instruções de uso. Dirija-se a um centro de serviço ou, em caso de dúvida, ao fabricante, caso não consiga eliminar os problemas.
- Utilize só peças de reposição originais e acessório original por serem compatíveis com o aparelho.
- Não efectue modificações técnicas do aparelho.
- Os cabos de alimentação não podem ser substituídos. Em caso de cabo eléctrico defeituoso, deve ser substituído todo o aparelho ou componente,
- Utilize o aparelho só quando não estão pessoas na água!
- Mantenha a tomada e a ficha eléctrica secas.

Nota importante! O aparelho está dotado de um íman permanente. O campo magnético é capaz de afectar pace-makers.

Posicionar e conectar

B, C

- Posicionar o transformador com uma distância mínima de 2 m à água.
- Ligar o cabo eléctrico do aspirador de impurezas com a bucha do transformador e apertar a porca de capa sem que seja forçada.
- Pôr o aspirador de impurezas do largo de jardim e mergulhar até que o reservatório esteja completamente cheio de água.
- Para fixar o aspirador, prender uma ou duas cordas aos ilhós da câmara da bomba e fixar a outra extremidade das cordas na borda do largo de jardim.

Pôr o aparelho em funcionamento



A bomba não pode operar sem ser percorrida por água!

Eventual consequência: Destruição da bomba.

Medidas de protecção:

- A bomba deve estar sempre totalmente mergulhada na água.
 - Controlar com regularidade o nível de água.
- **Ligar:** Conectar a ficha à tomada.
 - O aparelho arranca de imediato.
 - **Desligar:** Desconectar a ficha eléctrica.

Eliminação de anomalias

Avaria/Falha	Causa provável	Remédio
Bomba não arranca	Tensão eléctrica ausente	Controlar a alimentação eléctrica, controlar o fio de alimentação
	Transformador falhou	Substituir o transformador
A bomba não opera ou caudal insuficiente	Cesto entupido do filtro	Limpar o cesto (→ Limpeza regular)
	Esponha suja e entupida	Limpar a esponja (→ Fazer limpeza total)
	Esponha suja e entupida	Substituir o rotor (→ Fazer limpeza total)
	Rotor gasto	Substituir o rotor (→ Substituir o rotor)
O aspirador de impurezas sobe	Esponha suja e entupida	Limpar a esponja (→ Fazer limpeza total)

Limpeza e manutenção



Atenção! Tensão eléctrica perigosa.

Consequências possíveis: Morte ou graves lesões.

Medidas de protecção:

- Aparelhos eléctricos e instalações eléctricas com a rated voltage $U > 12$ V AC ou $U > 30$ V DC, que se encontram na água: Antes de meter a mão na água, desconecte a ficha eléctrica dos aparelhos e das instalações
- Antes de fazer trabalhos no aparelho, desconectar a ficha eléctrica.
- Proteger o aparelho contra ligação accidental.



A bomba não pode operar sem ser percorrida por água

Possíveis consequências: Destruição da bomba

Medidas de protecção:

- Desligar a bomba antes de a tirar da água.

Limpeza regular

Limpar regularmente o cesto Lavar de vez em quando a esponja em água limpa. (→ Fazer limpeza total)

Proceder conforme descrito abaixo:

D

1. Tirar o cesto
 - O aspirador de impurezas pode permanecer na água quando o utente pendure uma barra adequada no pegadouro e tire o cesto.
2. Limpar o cesto em água limpa e por meio de uma escova macia.
3. Depois, recolocar o cesto no aspirador.

Fazer limpeza total

Antes de cada limpeza ou manutenção, o aparelho deve ser tirado da água.

- Lavar a esponja só em água limpa.
- A fim de remover aderências calcárias resistentes da bomba, também se pode usar um detergente doméstico, livre de vinagre e cloro. Seguidamente, limpar bem a bomba mediante água limpa.
- Não utilizar detergentes agressivos ou solventes químicos, passíveis de destruir a carcaça ou influir negativamente no funcionamento.

Proceder conforme descrito abaixo:

E

1. Tirar todos os elementos interiores e a esponja.
2. Se necessário, desapertar e tirar a porca de capa da bomba por meio de uma chave de caixa ou um alicate.
3. Tirar a bomba da câmara.
4. Alle Teile mit klarem Wasser und mit einer weichen Bürste reinigen.
5. Também limpar o interior da bomba e o rotor. (→ Substituir o rotor)
6. Montar o aparelho na ordem inversa à desmontagem.

Substituir rotor

Proceder conforme descrito abaixo:

F

1. Afastar os quatro parafusos e retirar a carcaça da bomba
2. Tirar e substituir o rotor.
3. Montar a bomba da ordem inversa à desmontagem.

Peças de desgaste

Estes componentes estão sujeitas a desgaste permanente, não sendo abrangidos pela garantia legal:

- Rotor
- Esponja do filtro

Guardar/Invernar o aparelho

Em caso de risco de geada, o aparelho tem de ser desinstalado. Faça uma boa limpeza e verifique a ausência de defeitos.



Guarde o aparelho mergulhado em água ou enchido de água e à prova de geada. Tenha atenção para que a ficha eléctrica não seja banhada.

Descartar o aparelho usado



O aparelho não poderá ser eliminado com o lixo doméstico! Deverá ser entregue ao sistema de recolha selectiva de lixo. Corte anteriormente o cabo de alimentação o que torna o aparelho inutilizável.

Condições de garantia

A PfG concede 2 anos de garantia a partir da data de aquisição, respondendo por defeitos de material e fabrico comprovados. A prestação de garantia implica a apresentação do talão de caixa. O direito à garantia caduca em caso de manejo incorrecto, danos eléctricos ou mecânicos provocados por uso fora do fim de utilização acordado ou reparação indevida por oficina não autorizada. Todas as reparações poderão ser executadas exclusivamente pela PfG ou por uma oficina concessionária. Em cada caso abrangido pelo direito à garantia, envie o aparelho defeituoso ou o componente defeituoso, franco domicílio, à PfG, incluindo breve descrição do defeito e talão de aquisição. A PfG reserva-se o direito de reclamar o pagamento da reparação. A PfG denega a responsabilidade por danos ocasionados durante o transporte do aparelho. O direito à indemnização de tais danos deve ser imediatamente dirigido à companhia de transporte competente. Ficam excluídos quaisquer outros direitos, especialmente com respeito a outros prejuízos resultantes de um determinado dano. Esta garantia não afecta eventuais direitos do cliente final contra o revendedor.

Traduzione delle istruzioni d'uso originali

Note sulle presenti istruzioni d'uso

Avete fatto un'ottima scelta acquistando il prodotto **PondoSkim 12 V**.

Prima della messa in servizio leggere attentamente le istruzioni d'uso e familiarizzare con l'apparecchio. Eseguire tutte le operazioni su e con questo apparecchio osservando sempre le presenti istruzioni.

Osservare attentamente le norme di sicurezza al fine di garantire un impiego corretto e sicuro dell'apparecchio.

Conservare accuratamente queste istruzioni d'uso. Consegnarle al nuovo acquirente in caso di cambio di proprietà.

Simboli utilizzati in queste istruzioni

Significato dei simboli utilizzati nelle presenti istruzioni d'uso:



Pericolo di danni alle persone causati dalla tensione elettrica pericolosa

Il simbolo richiama l'attenzione su un pericolo direttamente incombente, le cui conseguenze possono essere la morte o gravi lesioni se non vengono adottate le apposite misure di protezione.



Pericolo di danni alle persone causati da fonti di pericolo generali

Il simbolo richiama l'attenzione su un pericolo direttamente incombente, le cui conseguenze possono essere la morte o gravi lesioni se non vengono adottate le apposite misure di protezione.



Nota importante per garantire un funzionamento senza anomalie.

A Rimando ad una o più figure. In questo esempio: rimando a figura A.

→ Rimando ad un altro capitolo.

Volume di fornitura

<input type="checkbox"/> A	PondoSkim 12 V	Descrizione
	Quantità	
1	1	Scatola dello skimmer con elementi di galleggiamento
2	1	Contenitore galleggiante
3	1	Campana del filtro
4	1	Elemento filtrante di espanso
5	1	Camera di pompaggio con pompa
6	1	Pompa
7	1	Trasformatore

Impiego ammesso

PondoSkim 12 VII, chiamato "apparecchio" qui di seguito, può essere utilizzato solo nel modo seguente:

- Per la pulizia superficiale di laghetti da giardino, laghetti per nuotatori e piscine.

Per l'apparecchio valgono le seguenti restrizioni:

- Funzionamento in conformità alle caratteristiche tecniche.
 - La tabella con i dati è riportata alla fine delle istruzioni d'uso.
- Non trasportare mai liquidi diversi dall'acqua.
- Osservare i valori richiesti a seconda del tipo d'acqua utilizzato.
 - La tabella con i dati è riportata alla fine delle istruzioni d'uso.
- Non utilizzarlo mai senza flusso d'acqua.
- Non utilizzarlo per scopi commerciali o industriali.

Norme di sicurezza

Questo apparecchio può costituire un pericolo per persone o beni materiali se esso non viene utilizzato correttamente o non secondo la finalità d'impiego oppure se le avvertenze di sicurezza non vengono osservate.

Questo apparecchio può essere utilizzato da bambini sopra gli 8 anni e da persone con capacità fisiche, sensoriche o mentali ridotte o che non dispongono di esperienza e cognizioni tecniche, però a condizione che vengano sorvegliate e siano state addestrate nell'uso corretto dell'apparecchio e siano in grado di capire i pericoli conseguenti. I bambini non possono giocare con l'apparecchio. Gli interventi di pulizia e manutenzione non possono essere eseguiti da bambini se questi non vengono sorvegliati.

Pericoli dovuti alla combinazione di acqua ed elettricità

- La combinazione di acqua ed elettricità può provocare la morte o gravi lesioni personali se il collegamento non è a norma o l'impiego dell'apparecchio è errato.
- Prima di mettere le mani nell'acqua, diseccitare sempre tutti gli apparecchi ivi presenti.

Installazione elettrica conforme alle norme

- Le installazioni elettriche devono soddisfare le disposizioni d'installazione nazionali e possono essere eseguite solo da un elettricista specializzato.
- Una persona viene considerata un elettricista specializzato se essa è abilitata e autorizzata - data la formazione professionale, le cognizioni tecniche e l'esperienza - a valutare e ad eseguire gli interventi conferiti. Il lavoro del tecnico comprende anche il saper riconoscere eventuali pericoli e l'osservanza delle norme, prescrizioni e disposizioni nazionali vigenti in materia.
- Rivolgersi ad un elettricista specializzato qualora dovessero sorgere domande e problemi.
- Eseguire il collegamento solo se i dati elettrici dell'apparecchio e dell'alimentazione elettrica concordano. I dati sono riportati sulla targhetta di identificazione dell'apparecchio, sulla confezione, oppure nelle presenti istruzioni d'uso.
- L'apparecchio deve essere protetto con un dispositivo di protezione per correnti di guasto con una corrente di taratura di max. 30 mA.
- I cavi di prolungamento e distributori di corrente (ad es. prese multiple) devono essere adatti per l'impiego all'aperto (protetti contro gli spruzzi d'acqua).
- Le linee di allacciamento alla rete non devono avere una sezione trasversale minore di quella delle condutture a tubo flessibile di gomma con la sigla H05RN-F. Le condutture di prolungamento devono soddisfare le norme DIN VDE 0620.
- Proteggere le connessioni a spina contro l'umidità.
- Collegare l'apparecchio solo ad una presa installata secondo le norme.

Funzionamento sicuro

- Non utilizzare l'apparecchio se i cavi elettrici o il corpo dell'apparecchio sono difettosi.
- Non avvicinare l'apparecchio ai cavi elettrici.
- Mettere i cavi al riparo da danni e in maniera tale che nessuno possa cadervi sopra.
- Aprire l'alloggiamento dell'apparecchio o delle relative componenti solo se ciò è espressamente indicato nelle istruzioni d'uso.
- Utilizzate l'apparecchio solo per operazioni descritte in questo libretto d'istruzioni. Rivolgersi ad un centro d'assistenza autorizzato o in caso di dubbio al produttore, in caso di mancata risoluzione dei problemi.
- Utilizzare solo parti di ricambio e accessori originali per l'apparecchio.
- Non apportate mai modifiche tecniche all'apparecchio.
- Non è possibile sostituire i cavi. Smaltire apparecchio e componenti se un cavo è danneggiato.
- Utilizzare l'apparecchio solo se nessuno è presente nell'acqua!
- Mantenere presa e spina sempre asciutte.

Importante! L'apparecchio è dotato di un magnete permanente. Il campo magnetico può influenzare pacemaker.

Installazione e collegamento

B, C

- Installare il trasformatore ad una distanza di sicurezza di minimo 2 m dall'acqua.
- Collegare la linea di collegamento dello skimmer al connettore femmina situato sul trasformatore e poi stringere a fondo agendo sulla ghiera.
- Sistemare lo skimmer nel laghetto e immergerlo nell'acqua in modo che il contenitore sia completamente allagato.
- Per ancorare lo skimmer sugli occhielli della camera di pompaggio, fissare una o due corde e poi ancorare con una delle estremità sul bordo del laghetto.

Messa in funzione



Non far funzionare la pompa a secco!

Eventuale conseguenza: La pompa viene danneggiata irreparabilmente.

Misure di protezione:

- La pompa deve essere sempre e completamente sott'acqua.
- Controllare il livello dell'acqua a intervalli regolari.
- **Avviamento:** Innestare la spina elettrica nella presa.
 - L'apparecchio si avvia immediatamente.
- **Spegnimento:** Staccare la spina elettrica.

Eliminazione di guasti

Anomalia	Eventuale causa	Intervento
La pompa non si avvia	Manca la tensione di rete	Controllare la tensione di rete, controllare le linee di alimentazione
	Trasformatore difettoso	Sostituire il trasformatore
La pompa non convoglia o la portata non è sufficiente	Campana del filtro sporca	Pulire la campana del filtro (→ Pulire a intervalli regolari)
	Elemento filtrante di espanso sporco	Pulire l'elemento filtrante di espanso (→ Eseguire una pulizia completa)
	Unità rotante sporca	Pulire l'unità rotante (→ Eseguire una pulizia completa)
	Unità rotante usurata	Sostituire l'unità rotante (→ Sostituire l'unità rotante)
Lo skimmer emerge	Elemento filtrante di espanso sporco	Pulire l'elemento filtrante di espanso (→ Eseguire una pulizia completa)

Pulizia e manutenzione



Attenzione! Tensione elettrica pericolosa.

Eventuali conseguenze: morte o gravi lesioni.

Misure di protezione:

- Apparecchi elettrici e sistemi di installazione con tensione di misurazione $U > 12 \text{ V CA}$ o $U > 30 \text{ V CC}$ sistemati in acqua: diseccitare apparecchi e sistemi prima di mettere le mani nell'acqua.
- Diseccitare l'apparecchio prima di intervenire sul medesimo.
- Assicurare l'apparecchio in modo da evitare avviamenti accidentali.



La pompa non deve funzionare a secco!

Eventuale conseguenza: La pompa viene danneggiata irreparabilmente.

Misure di protezione:

- Spegnere la pompa prima di rimuoverla dall'acqua.

Pulire a intervalli regolari

Pulire la campana del filtro a intervalli regolari. Di tanto in tanto risciacquare l'elemento filtrante di espanso con acqua limpida. (→ Eseguire una pulizia completa)

Procedere nel modo seguente:

D

1. Togliere la campana del filtro.
 - Lo skimmer può essere lasciato nell'acqua agganciando al manico un'asta sufficientemente lunga con gancio e poi rimuovendo la campana del filtro.
2. Pulire la campana del filtro con acqua limpida e spazzola morbida.
3. Reinsere la campana nello skimmer.

Eseguire una pulizia completa

Togliere l'apparecchio dall'acqua per eseguire la pulizia o la manutenzione.

- Risciacquare l'elemento filtrante di espanso solo con acqua limpida.
- In caso di incrostazioni rigide di calcare, si possono utilizzare anche detersivi senza aceto e cloro di tipo commerciale. Poi pulire accuratamente la pompa con acqua limpida.
- Non utilizzare mai detersivi aggressivi o soluzioni chimiche per non corrodere il corpo o compromettere il funzionamento dell'apparecchio.

Procedere nel modo seguente:

E

1. Rimuovere tutte le cartucce e l'elemento filtrante di espanso.
2. Sbloccare e rimuovere la ghiera della pompa eventualmente agendo su una chiave a tubo o una pinza.
3. Rimuovere la pompa dalla camera di pompaggio.
4. Alle Teile mit klarem Wasser und mit einer weichen Bürste reinigen.
5. Pulire l'interno del corpo della pompa e l'unità rotante. (→ Sostituire l'unità rotante)
6. Montare l'apparecchio seguendo l'ordine inverso.

Sostituire unità rotante

Procedere nel modo seguente:

F

1. Rimuovere le 4 viti e il corpo della pompa.
2. Sfilare e sostituire l'unità rotante.
3. Rimontare la pompa seguendo l'ordine inverso.

Pezzi soggetti a usura

I seguenti componenti sono soggetti a usura e quindi non sono coperti da garanzia:

- Unità rotante
- Elemento filtrante di espanso

Magazzinaggio/messa al riparo per l'inverno

In caso di gelo l'apparecchio deve venire scollegato. Eseguite una pulitura a fondo e controllate se l'apparecchio è danneggiato.



Conservare l'apparecchio immerso nell'acqua o riempito d'acqua e al riparo dal gelo. Non sommergere la spina!

Smaltimento



Non smaltire questo apparecchio gettandolo nei rifiuti domestici! Utilizzare l'apposito sistema di ritiro. Rendere inutilizzabile l'apparecchio tagliando i cavi.

Condizioni di garanzia

PfG concede 2 anni di garanzia a partire dalla data di vendita su difetti comprovabili di materiale e fabbricazione. Condizione per la prestazione della garanzia è la presentazione del documento di prova dell'acquisto. Il diritto di garanzia si estingue in caso di uso non appropriato, danno elettrico o meccanico dovuto a impiego improprio nonché in caso di riparazione non idonea da parte di officine non autorizzate. Le riparazioni possono venire eseguite solo da PfG o da officine autorizzate da PfG. In caso di domanda di garanzia inviate franco domicilio a PfG l'apparecchio oggetto del reclamo o la parte difettosa con la descrizione dei difetti ed il documento di prova dell'acquisto. PfG si riserva di fatturare le spese di montaggio. PfG non risponde per danni da trasporto. Questi vanno fatti valere immediatamente nei confronti del trasportatore. Ulteriori diritti di qualsiasi genere, in particolare per danni indiretti, sono esclusi. Questa garanzia non tocca i diritti del cliente finale nei riguardi del rivenditore.

Oversættelse af den originale brugsanvisning

Henvisninger vedrørende denne brugsanvisning

Med dit køb af **PondoSkim 12 V** har du truffet et godt valg.

Inden du bruger apparatet første gang, er det vigtigt, at du læser brugsanvisningen grundigt igennem og gør dig fortrolig med apparatet. Alle arbejder på og med dette apparat må kun udføres iht. foreliggende vejledning.

Sikkerhedshenvisningerne skal ubetinget overholdes for korrekt og sikker anvendelse.

Opbevar denne brugsanvisning omhyggeligt. Ved ejerskifte, videregiv venligst brugsanvisningen.

Symboler i denne vejledning

De anvendte symboler i denne brugsanvisning har følgende betydning:



Fare for personskade pga. farlig elektrisk spænding

Symbolet advarer mod en umiddelbar truende fare, som kan have død eller svære kvæstelser til følge, hvis de pågældende forholdsregler ikke følges.



Fare for personskade pga. en generel farekilde

Symbolet advarer mod en umiddelbar truende fare, som kan have død eller svære kvæstelser til følge, hvis de pågældende forholdsregler ikke følges.



Vigtige instruktioner for en problemfri anvendelse.

- A Henvisning til en eller flere illustrationer. I dette eksempel: Henvisning til Figur A.
- Henvisning til et andet kapitel.

Leveringsomfang

<input type="checkbox"/> A	PondoSkim 12 V	Beskrivelse
	Antal	
1	1	Skimmerhus med drevhjælpemiddel
2	1	Flydebeholder
3	1	Filterkurv
4	1	Filtersvamp
5	1	Pumpekammer med pumpe
6	1	Pumpe
7	1	Transformator

Formålsbestemt anvendelse

PondoSkim 12 V, herefter kaldet "enheden", må udelukkende anvendes på følgende måde:

- Til overfladerensning af havedamme, bassiner og pools.
- Der gælder følgende restriktioner for apparatet:
- Drift ved overholdelse af de tekniske data.
 - Tabellen med data er placeret til slut i manualen.
 - Anvend aldrig andre væsker end vand.
 - Afhængigt af typen af det anvendte vand skal de påkrævede vandværdier overholdes.
 - Tabellen med data er placeret til slut i manualen.
 - Må aldrig betjenes uden gennemstrømning af vand.
 - Må ikke anvendes til erhvervs- eller industrimæssige formål.

Sikkerhedsanvisninger

Dette apparat kan medføre fare for personer og materielle værdier, hvis det anvendes usagkyndigt eller i modstrid med anvendelsesformålet, eller hvis sikkerhedsanvisningerne ikke følges.

Dette apparat kan bruges af børn fra 8 år og derover og personer med nedsatte fysiske, sensoriske eller mentale evner eller manglende erfaring og viden, når de er under opsyn eller får instruktion i sikker brug af apparatet og forstår de dermed forbundne risici. Børn må ikke lege med apparatet. Rengøring og vedligeholdelse må ikke udføres af børn uden opsyn.

Farer ved kombinationen af vand og elektricitet

- Kombinationen af vand og elektricitet kan ved ikke-forskriftsmæssig tilslutning eller usaglig håndtering medføre død eller svære kvæstelser pga. elektrisk chok.
- Træk altid netstikket ud til alle enheder der befinder sig i vandet, før du stikker hånden ned i vandet.

Forskriftsmæssig elektrisk installation

- Elektriske installationer skal overholde de nationale byggebestemmelser og må kun udføres af en autoriseret elektriker.
- En person betragtes som autoriseret elektriker, hvis vedkommende som følge af sin faglige uddannelse, sin viden og erfaring er i stand til og berettiget til at bedømme og udføre det arbejde, som er blevet overdraget til vedkommende. Arbejdet som autoriseret elektriker omfatter også erkendelse af eventuelle farer og hensyntagning til relevante regionale og nationale normer, forskrifter og bestemmelser.
- Ved spørgsmål og problemer rettes henvendelse til en autoriseret el-installatør.
- Det er kun tilladt at tilslutte apparatet, hvis de elektriske data for apparatet og strømforsyningen stemmer overens. Apparatets data befinder sig på apparatets typeetikette og på indpakningen eller i denne brugsanvisning.
- Apparatet skal afsikres med lækageafbryder indstillet til en nominal fejlstrøm på maksimalt 30 mA.
- Forlængerledning og strømfordeler (f. eks. strømskinne) skal i anvendelsen være placeret frit (stænkæt).
- Nettilslutningsledninger må ikke have et mindre tværsnit end gummiledninger af typen H05RN-F. Forlængerledninger skal overholde DIN VDE 0620.
- Beskyt stikforbindelserne mod fugtighed.
- Tilslut kun apparatet til en forskriftsmæssigt installeret stikdåse.

Sikker drift

- Ved defekte elektriske ledninger eller defekt kabinet må apparatet ikke anvendes.
- Bær eller træk ikke apparatet i den elektriske ledning.
- Opbevar ledninger, så de er beskyttet mod beskadigelse, og pas på, at ingen kan falde over dem.
- Apparatets kabinet eller tilhørende dele må kun åbnes, hvis du udtrykkeligt bliver opfordret til det i vejledningen.
- Der må kun gennemføres arbejde på apparatet, som er beskrevet i denne vejledning. Henvend dig til et autoriseret serviceværksted eller i tvivlstilfælde til producenten, hvis det ikke er muligt at afhjælpe problemerne.
- Anvend kun originale reservedele og originalt tilbehør til apparatet.
- Foretag aldrig tekniske ændringer på apparatet.
- Forbindelsesledninger kan ikke skiftes ud. Ved en beskadiget ledning skal hhv. apparatet og bestanddelen bortskaffes.
- Brug kun apparatet, når der ikke er personer i bassinet!
- Hold stikdåsen og netstikket tørt.

Vigtigt! Apparatet er udstyret med en permanent magnet. Magnetfeltet kan påvirke pacemakere.

Opstilling og tilslutning

B, C

- Transformator skal opstilles med en sikkerhedsafstand på mindst 2 m fra vandet.
- Forbind skimmerens tilslutningsledning med bøsningen på transformatoren og stram omløbermøtrikken godt.
- Sæt skimmeren ned i bassinet og ned under vandet, således at beholderen er fuldstændig dækket med vand.
- For at fastgøre skimmeren skal du føre en eller to liner gennem øskenerne på pumpekammeret og fastgøre dem til kanten af bassinet.

Ibrugtagning



Pumpen må ikke løbe tør for vand.

Mulige følger: Pumpen bliver ødelagt.

Beskyttelsesforanstaltninger:

- Pumpen skal altid ligge under vand.
- Kontroller med jævne mellemrum vandstanden.
- **Tilslutning:** Anbring netstikket i stikdåsen.
 - Apparatet tænder med det samme.
- **Frakobling:** Træk netstikket ud.

Afhjælpning af fejl

Fejl	Sandsynlig årsag	Udbedring
Pumpe går ikke i gang	Netspænding mangler	Kontrollér netspænding og tilførselsledningerne
	Transformator defekt	Udskift transformator
Pumpen pumper ikke eller med utilstrækkelig kapacitet	Filterkurv tilsmudset	Rengør filterkurv. (→ Rengør regelmæssigt)
	Filtersvamp er beskadiget	Rengør filtersvamp. (→ Gennemfør komplet rengøring)
	Løbeenheden er forurenet	Rengør løbeenheden. (→ Gennemfør komplet rengøring)
	Løbeenheden er slidt	Udskift løbeenheden. (→ Udskift løbeenhed)
Apparatet flyder over	Filtersvamp er beskadiget	Rengør filtersvamp (→ Gennemfør komplet rengøring)

Rengøring og vedligeholdelse



Forsigtig! Farlig elektrisk spænding.

Mulige følger: Død eller alvorlige kvæstelser.

Beskyttelsesforanstaltninger:

- Elektriske apparater og installationer med mærkespænding $U > 12$ V AC eller $U > 30$ V DC, som ligger i vandet: Kobl apparater og installationer fra strømmen, før du stikker hånden ned i vandet.
- Før du udfører arbejde på apparatet, skal du koble strømmen fra.
- Sikr mod utilsigtet genstart.



Pumpen må ikke løbe tør for vand!

Mulige følger: Pumpen bliver ødelagt.

Beskyttelsesforanstaltninger:

- Sluk for pumpen, før den tages op af vandet.

Rengør regelmæssigt

Rengør filterkurven regelmæssigt. Skyl filtersvampen lejlighedsvis med klart vand. (→ Gennemfør komplet rengøring)

Sådan gør du:

D

1. Tag filterkurven ud.
 - Du kan lade skimmeren blive i vandet, hvis en tilstrækkelig lang stav med hage hænges på grebet, og filterkurven tages ud.
2. Rengør filterkurven med rent vand og en blød børste.
3. Sæt filterkurven tilbage i skimmeren.

Gennemfør komplet rengøring

Ved rengøring eller eftersyn skal apparatet tages op af vandet.

- Skyl kun filtersvampen med klart, rent vand.
- Ved alvorlig forkalkning kan man også bruge et eddike- og klorfrit rengøringsmiddel til rengøring af pumpen. Pumpen skal derefter rengøres grundigt med klart vand.
- Anvend under ingen omstændigheder aggressive rengøringsmidler eller kemiske opløsninger, da kabinettet herved kan blive angrebet, eller funktionen kan blive forringet.

Sådan gør du:

E

1. Fjern alle indsætter og filtersvamp.
2. Hvis det er nødvendigt, skal du løsne omløbermotorkappen på pumpen ved hjælp af en topnøgle eller tang og fjerne den.
3. Fjern pumpen fra pumpekammeret.
4. Alle Teile mit klarem Wasser und mit einer weichen Bürste reinigen.
5. Rens pumpehuset indvendigt, og rengør løbeenheden. (→ Udskift løbeenhed)
6. Sæt apparatet sammen i omvendt rækkefølge.

Udskiftning af løbeenhed

Sådan gør du:

F

1. Fjern de fire skruer og tag pumpehuset af.
2. Træk løbeenheden ud, og udskift den.
3. Sæt pumpen sammen i omvendt rækkefølge.

Lukkedele

Følgende komponenter er sliddele og er ikke omfattet af garantien:

- Pumpehjul
- Filtersvamp

Opbevaring/overvintring

Hvis der er risiko for frost, skal apparatet afinstalleres. Foretag en grundig rengøring af apparatet, og kontrollér det for skader.



Opbevar apparatet frostfrit i neddykket eller fyldt tilstand. Stikket må ikke dækkes med vand!

Bortskaffelse



Dette apparat må ikke bortskaffes som husholdningens affald! Benyt venligst det dertil indrettede tilbagetagelsessystem. Gør apparatet ubrugeligt først ved at skære kablet af.

Garantibetingelser

PfG yder 2 års garanti fra salgsdatoen på dokumenterbare materiale- og fabrikationsfejl. Forevisning af købsdokumentationen er en forudsætning for garantiydelsen. Garantikravet bortfalder ved usagkyndig håndtering, elektrisk eller mekanisk beskadigelse på grund af ikke bestemmelsesmæssig anvendelse samt ved usagkyndig reparation udført af ikke autoriserede værksteder. Reparationer må kun udføres af PfG eller af værksteder, der er autoriseret af PfG. Ved anmeldelse af garantikrav skal du sende apparatet, du klager over, eller den defekte del gratis til PfG sammen med en beskrivelse af fejlen og købsdokumentation. PfG forbeholder sig ret til at fakturere monteringsomkostninger. PfG hæfter ikke for transportskader. Transportskader skal omgående gøres gældende over for transportøren. Yderligere krav, uanset af hvilken art, særligt i forbindelse med følgeskader, er udelukket. Denne garanti berører ikke slutkunders krav over for forhandleren.

Øversettelse av den originale bruksanvisningen

Merknader til denne bruksanvisningen

Med kjøpet av produktet **PondoSkim 12 V** har du gjort et godt valg.

Les denne bruksanvisningen nøye og gjør deg kjent med apparatet før du tar det i bruk første gang. Alt arbeid på og med dette apparatet skal gjennomføres etter de anvisninger som foreligger.

Ta hensyn til sikkerhetsanvisningene for riktig og sikker bruk av apparatet.

Ta godt vare på denne bruksanvisningen. Hvis apparatet selges skal bruksanvisningen følge med.

Symboler i denne bruksanvisningen

Symbolene i denne bruksanvisningen har følgende betydning:



Fare for personskade ved farlig elektrisk spenning

Symbolet henviser til en akutt truende fare som kan medføre alvorlige personskader eller død, dersom ikke de nødvendige forholdsregler treffes.



Fare for personskade ved en generell risikokilde

Symbolet henviser til en akutt truende fare som kan medføre alvorlige personskader eller død, dersom ikke de nødvendige forholdsregler treffes.



Viktige anvisninger for feilfri funksjon.

A Det vises til en eller flere illustrasjoner. I dette eksempelet: Det vises til illustrasjon A.

→ Det vises til et annet kapittel.

Leveringsomfang

<input type="checkbox"/> A	PondoSkim 12 V	Beskrivelse
	Antall	
1	1	Skimmerhus med drivhjelp
2	1	Flytende beholder
3	1	Filterkurv
4	1	Filtersvamp
5	1	Pumpekammer med pumpe
6	1	Pumpe
7	1	Transformator

Tilsiktet bruk

PondoSkim 12 V, i fortsettelsen kalt "utstyret", må kun brukes på følgende måte:

- For overflaterengjøring av hagedammer, badedammer og bassenger.

Følgende restriksjoner gjelder for apparatet:

- Drift ved overholdelse av tekniske data.
 - Tabell med data finner du på slutten av bruksanvisningen.
- Bruk aldri apparatet til å pumpe andre væsker enn vann.
- Overhold nødvendige vannverdier avhengig av vanntypen.
 - Tabell med data finner du på slutten av bruksanvisningen.
- Skal aldri brukes uten vanngjennomstrømning.
- Skal ikke brukes for nærings- eller industriformål.

Sikkerhetsanvisninger

Hvis apparatet brukes på feil måte eller til et formål det ikke er konstruert for, eller hvis sikkerhetsanvisningene ikke følges kan det likevel oppstå fare for personskader og materielle skader.

Dette apparatet kan brukes av barn som er 8 år eller eldre, samt av personer med reduserte fysiske, sensoriske eller mentale begrensninger, eller som mangler erfaring og kunnskap, hvis de er under oppsikt eller har fått opplæring i riktig bruk av apparatet, og forstår farene forbundet med å bruke dette. Barn må ikke leke med apparatet. Rengjøring eller brukervedlikehold må ikke utføres av barn uten at de er under oppsikt.

Farer pga. kombinasjon av vann og elektrisitet

- Kombinasjonen av vann og elektrisitet kan ved ikke forskriftsmessig tilkobling og feil håndtering føre til død eller alvorlige skader pga. elektrisk støt.
- Før du berører vannet, må nettstøpslene for alle apparater som befinner seg i vannet alltid trekkes ut.

Forskriftsmessig elektrisk installasjon

- Elektriske installasjoner må tilsvare nasjonale installasjonsforskrifter og må kun gjennomføres av en fagperson.
- En person teller som elektrofagperson, hvis vedkommende på grunn av faglig utdanning, kunnskap og erfaring er skikket og berettiget til å vurdere og utføre arbeidene vedkommende får tildelt. Arbeidet som fagperson omfatter også å oppdage mulige farer og følge gjeldende regionale og nasjonale normer, forskrifter og bestemmelser.
- Kontakt en elektrofagperson ved spørsmål og problemer.
- Tilkoblingen av apparatet er bare tillatt når de elektriske dataene til apparatet og strømforsyningen stemmer overens. Apparatdataen finner du på typeskiltet på apparatet, på forpakningen og i denne bruksanvisningen.
- Apparatet må være sikret gjennom en jordfeilbryter med en utløserstrøm på maksimalt 30 mA.
- Skjøteledninger og strømfordelere (f. eks. stikkkontaktsprederer) må disse være beregnet for utendørs bruk (beskyttet mot vannsprut).
- Strømledningen må ikke ha mindre diameter enn gummislangeledninger merket H05RN-F. Skjøteledninger må tilfredsstillende kravene i DIN VDE 0620.
- Beskytt kontakter og koblinger mot fuktighet.
- Apparatet må bare kobles til en forskriftsmessig installert stikkontakt.

Sikker drift

- Ved defekte elektriske ledninger eller hus, må ikke apparatet brukes.
- Aldri bær eller dra apparatet etter ledningen.
- Legg ledningene slik at de er beskyttet mot skader, og slik at ingen kan snuble i dem.
- Åpne huset på apparatet eller tilhørende deler kun hvis det uttrykkelig blir sagt i bruksanvisningen at man skal gjøre det.
- Utfør kun arbeid på dette apparatet som er beskrevet i denne bruksanvisningen. Kontakt autorisert kundeservice eller produsenten ved tvil hvis problemet ikke kan utbedres.
- Bruk kun originale reservedeler og tilbehør for apparatet.
- Utfør aldri tekniske endringer på apparatet.
- Tilkoblingsledningene kan ikke bli erstattet. Dersom en ledning blir skadet må apparatet henholdsvis komponentene bli deponert som avfall.
- Produktet må ikke brukes hvis det oppholder seg personer i vannet!
- Hold stikkontakt og støpsel tørre.

Viktig! Apparatet er utstyrt med en permanentmagnet. Magnetfeltet kan påvirke pacemakere.

- NO -

Installasjon og tilkobling

B, C

- Transformator plasseres i en sikkerhetsavstand på minst 2 m fra vannet .
- Koble skimmerens ledning til kontakten på trafoen og skru til overfalsmutteren for hånd.
- Sett skimmeren i dammen og dypp den ned i vannet slik at beholderen er fullstendig oversvømmet.
- For å sette fast skimmeren festes en eller to snorer fast i maljene på pumpekammeret, og den andre enden festes ved vannkanten.

Ta apparatet i bruk



Pumpene må ikke tørrkjøres!

Mulig følge: Pumpen blir ødelagt.

Forholdsregler:

- Pumpen må alltid ligge helt under vann.
 - Kontroller vannstanden regelmessig.
- **Slå på:** Sett støpslet i stikkkontakten.
 - Apparatet slås på.
 - **Slå av:** Trekk ut kontakten.

Feilretting

Feil	Mulig årsak	Utbedring
Pumpen starter ikke	Nettspenning mangler	Kontroller nettspenningen og tilførselsledninger
	Defekt trafo	Skift trafo
Pumpen pumper ikke eller for dårlig pumpekapasitet	Filterkurv tilsmusset	Rengjør filterkurven. (→ Regelmessig rengjøring)
	Filtersvamp tilsmusset	Rengjør filtersvampen. (→ Fullstendig rengjøring)
	Løpehjul tilsmusset	Rengjør løpehjulet. (→ Fullstendig rengjøring)
	Løpehjul slitt	Bytt løpehjulet. (→ Bytte løpehjul)
Skimmer flyter opp	Filtersvamp tilsmusset	Rengjør filtersvampen (→ Fullstendig rengjøring)

Rengjøring og vedlikehold



OBS! Farlig elektrisk spenning.

Mulige konsekvenser: Død eller alvorlige personskader.

Forholdsregler:

- Elektriske apparater og installasjoner med dimensjoneringspenning $U > 12 \text{ V AC}$ eller $U > 30 \text{ V DC}$ som ligger i vann: Koble apparater og installasjoner spenningsfritt før du berører vannet.
- Koble apparatet fra spenningsfritt før du arbeider på det.
- Sikre mot utilsiktet gjeninnkobling.



Pumpene må ikke tørrkjøres!

Mulig følge: Pumpen blir ødelagt.

Forholdsregler:

- Slå av pumpen før du tar den ut av vannet.

Regelmessig rengjøring

Rengjør filterkurven regelmessig. Skyll filtersvampen med rent vann fra tid til annen. (→ Fullstendig rengjøring)

Slik går du frem:

D

1. Ta ut filterkurven.
 - Skimmeren kan bli værende i vannet hvis du hekter en lang stav med krok inn på håndtaket og tar ut filterkurven.
2. Rengjør filterkurven med rent vann og en myk børste.
3. Sett filterkurven inn i skimmeren igjen.

Fullstendig rengjøring

I forbindelse med rengjøring og vedlikehold må apparatet tas ut av vannet.

- Skyll filtersvampen kun med rent vann.
- Ved gjenstridig kalkdannelse kan man også bruke et vanlig eddik- og klorfritt husholdningsmiddel for rengjøring av pumpen. Skyll så pumpen grundig med rent vann.
- Du må ikke under noen omstendigheter bruke rengjøringsmidler eller løsemidler, da dette kan angripe huset eller svekke apparatets funksjoner.

Slik går du frem:

E

1. Ta ut alle innsatser og filtersvampen.
2. Løsne overfalsmutteren på pumpen evt. med en fastnøkkel eller tang og ta den av.
3. Ta pumpen ut av pumpekammeret.
4. Alle Teile mit klarem Wasser und mit einer weichen Bürste reinigen.
5. Sett apparatet sammen igjen i omvendt rekkefølge.

Bytte løpehjul

Slik går du frem:

F

1. Fjern de fire skruene og ta av pumpehuset.
2. Dra ut løpehjulet og erstatt det med et nytt.
3. Sett pumpen sammen igjen i motsatt rekkefølge.

Slitedeler

Følgende komponenter er slitedeler og omfattes ikke av garantien:

- Løpehjul
- Filtersvamp

Lagring/overvintring

Ved frost må apparatet demonteres. Foreta en grundig rengjøring og sjekk om apparatet er skadet.



Oppbevar apparatet under vann eller fyllt med vann og frostfritt. Ikke oversvøm støpslet!

Kassering



Apparatet skal ikke kasseres som husholdningsavfall! Bruk de fastsatte ordninger for tilbakelevering. Gjør først apparatet ubrukelig ved å kutte av kableen.

Garantibetingelser

PfG gir en garanti på 2 år fra kjøpsdato ved påviselige material- og fabrikkasjonsfeil. Ved garantikrav må kjøpsbevis kunne fremlegges. Garantien bortfaller ved feil håndtering, elektriske eller mekaniske skader som følge av feil bruk, og ved ikke forskriftsmessig reparasjon av ikke autoriserte verksteder. Reparasjoner må kun utføres av PfG eller av verksteder autorisert av PfG. Ved garantikrav sender du inn apparatet som du vil reklamere på eller den defekte delen, sammen med en beskrivelse av feilen og kjøpsbevis til PfG, som betaler forsendelsen. PfG forbeholder seg retten til å fakturere monteringskostnader. PfG hefter ikke for transportskader. Krav i forbindelse med transportskader må rettes til transportøren umiddelbart. Ytterligere krav, uansett art, og særlig i forbindelse med følgeskader dekkes ikke. Denne garantien berører ikke krav fra sluttkunden overfor forhandleren.

Översättning av originalbruksanvisningen

Information om denna bruksanvisning

Med din nya produkt **PondoSkim 12 V** har du gjort ett bra val.

Läs igenom bruksanvisningen noggrant före första användningstillfället och ta reda på hur apparaten fungerar. Alla slags arbeten som utförs på denna apparat får endast genomföras enligt föreliggande instruktioner.

Beakta noga säkerhetsanvisningarna, de är en förutsättning för korrekt och säker användning.

Förvara denna bruksanvisning på ett säkert ställe. Om apparaten byter ägare måste även bruksanvisningen följa med.

Symboler i denna bruksanvisning

Symbolerna som används i denna bruksanvisning har följande betydelse:



Risk för personskador på grund av farlig elektrisk spänning

Symbolen står för en överhängande fara, som kan leda till dödsfall eller allvarliga personskador, om inte lämpliga åtgärder vidtas.



Risk för personskador på grund av en allmän riskkälla

Symbolen står för en överhängande fara, som kan leda till dödsfall eller allvarliga personskador, om inte lämpliga åtgärder vidtas.



Viktig upplysning för störningsfri funktion.

B Hänvisning till en eller flera bilder. I detta exempel: Hänvisning till bild A.

→ Referens till ett annat kapitel.

Leveransomfattning

<input type="checkbox"/> A	PondoSkim 12 V	
	Antal	Beskrivning
1	1	Skimmerkäpa med flottörer
2	1	Flytbehållare
3	1	Filterkorg
4	1	Filtersvamp
5	1	Pumpkammare med pump
6	1	Pump
7	1	Transformator

Ändamålsenlig användning

PondoSkim 12 V, som i denna dokumentation betecknas som apparat, får endast användas på följande sätt:

- Avsedd för yt rengöring i trädgårdsdammar, baddammar och bassänger.

För apparaten gäller följande begränsningar:

- Drift under iakttagande av tekniska data.
 - Tabellen med data finns i slutet av bruksanvisningen.
- Pumpa aldrig andra vätskor än vatten.
- Beroende på aktuell vattentyp ska föreskrivna vattenvärden beaktas.
 - Tabellen med data finns i slutet av bruksanvisningen.
- Kör aldrig utan vattengenomströmning.
- Använd inte för kommersiella eller industriella ändamål.

Säkerhetsanvisningar

Det kan utgå fara för personer och materiella värden från den här enheten om den används på ett olämpligt sätt eller i strid mot det avsedda användningssyftet, eller om säkerhetsanvisningarna inte följs.

Den här enheten kan användas av barn som är 8 år eller äldre samt av personer med sänkt fysisk, sensorisk eller mental förmåga eller brist på erfarenhet och kunskap förutsatt att de hålls under uppsikt eller instrueras i hur de använder enheten säkert samt de risker som kan uppstå. Barn får inte leka med enheten. Rengöring och användarunderhåll får inte utföras av barn utan uppsikt.

Faror vid kombination av vatten och elektricitet

- Om anslutningen inte har utförts på föreskrivet sätt eller om apparaten hanteras på olämpligt sätt kan kombinationen av vatten och elektricitet leda till dödsolyckor eller allvarliga personskador pga. elektriska slag.
- Innan du doppar ned handen i vattnet måste du alltid dra ut stickkontakten till all utrustning som befinner sig i vattnet.

Elektrisk installation enligt föreskrift

- Elektriska installationer måste ha utförts i enlighet med nationella bestämmelser och får endast utföras av en behörig elinstallatör.
- En behörig elinstallatör är en person som till följd av sin yrkesutbildning, kunskap och erfarenhet både kan och är berättigad att bedöma och genomföra tilldelade arbetsuppgifter. Sådana arbetsuppgifter som utförs av behörig personal omfattar även förmågan att identifiera möjliga faror samt att beakta gällande regionala och nationella standarder, föreskrifter och bestämmelser.
- Om frågor eller problem uppstår måste du kontakta en elinstallatör.
- Apparaten får endast anslutas om de elektriska data som gäller för apparaten stämmer överens med strömförsörjningen. Apparatsens data anges på typskylten på apparaten, på förpackningen eller i denna bruksanvisning.
- Apparaten måste vara ansluten till en jordfelsbrytare vars dimensionerade felström uppgår till max. 30 mA.
- Förlängningskablar och strömfördelare (t ex grenuttag) måste vara godkända för användning utomhus (dropptäta).
- Elkablarnas area får inte vara mindre än arean i gummikabel med beteckningen H05RN-F. Förlängningskablar måste uppfylla kraven som ställs i DIN VDE 0620.
- Skydda stickkontakter från fukt.
- Anslut endast apparaten till ett vägguttag som installerats enligt gällande föreskrifter.

Säker drift

- Apparaten får inte användas om elkablarna eller kåpan är defekta.
- Bär inte och dra inte apparaten i elkabeln.
- Dra kablarna så att de är skyddade och inte kan skadas, och att ingen kan snava över dem.
- Öppna apparatsens kåpa eller tillhörande delar endast när du uttryckligen uppmanas till detta i bruksanvisningen.
- Genomför endast arbeten på apparaten, som beskrivs i denna anvisning. Kontakta en behörig kundtjänstverkstad, eller ev. tillverkaren, om vissa problem inte kan åtgärdas.
- Använd endast original reservdelar och tillbehör till apparaten.
- Genomför inte tekniska ändringar på apparaten.
- Elkablarna kan inte bytas ut. Om en kabel har skadats måste apparaten eller komponenten skrotas.
- Använd inte apparaten om personer befinner sig i vattnet.
- Se till att uttaget och stickkontakten alltid hålls torra.

Viktigt! Apparaten är utrustad med en permanentmagnet. Det finns risk för att magnetfältet kan påverka pacemakar.

Installation och anslutning

B, C

- Installera transformatorn med minst 2 m säkerhetsavstånd till vattnet.
- Anslut skimmerns stickkontakt till uttaget på transformatorn och dra sedan åt överfallsmuttern för hand.
- Sätt ned skimmern i dammen och doppa ned den i vattnet så att behållaren befinner sig komplett under vattenytan.
- Skimmern kan förankras med en eller två linor i öglorna på pumpkammaren. Fäst linorna på den andra sidan av dammen.

Driftstart



Pumpen får inte köras torr!

Möjlig följd: Pumpen kan förstöras.

Skyddsåtgärder:

- Pumpen ska alltid vara helt nedsänkt i vattnet.
- Kontrollera vattennivån regelbundet.
- **Sätta på enheten:** Anslut stickkontakten till stickuttaget.
 - Enheten startar direkt.
- **Stänga av enheten:** Dra ut stickkontakten.

Störningsåtgärder

Störning	Möjlig orsak	Åtgärd
Pumpen startar inte	Nätspänning saknas	Kontrollera nätspänningen, kontrollera tilliedningarna
	Transformatorn defekt	Byt ut transformatorn
Pumpen matar inte eller otillräcklig kapacitet	Filterkorgen smutsig	Rengör filterkorgen. (→ Rengör regelbundet)
	Filtersvampen smutsig	Rengör filtersvampen. (→ Genomför komplettrengöring)
	Drivenheten smutsig	Rengör drivenheten. (→ Genomför komplettrengöring)
	Drivenheten sliten	Byt ut drivenheten. (→ Byt ut drivenheten)
Skimmern flyter upp	Filtersvampen smutsig	Renför filtersvampen (→ Genomför komplettrengöring)

Rengöring och underhåll



OBS! Farlig elektrisk spänning.

Möjliga följder: Dödsolyckor eller allvarliga personskador.

Skyddsåtgärder:

- Elektriska enheter och installationer med en nominell spänning $U > 12 \text{ V AC}$ eller $U > 30 \text{ V DC}$ som ligger i vatten: Gör enheter och installationer spänningsfria före du griper ner i vattnet.
- Före du utför arbeten på enheten så ska du göra den spänningsfri.
- Säkra mot oavsiktlig återinkoppling.



Pumpen får inte köras torr!

Möjlig följd: Pumpen kan förstöras.

Skyddsåtgärder:

- Slå ifrån pumpen innan den lyfts upp ur vattnet.

Rengör regelbundet

Rengör filterkorgen regelbundet. Spola ur filtersvampen då och då med klart vatten. (→ Genomför komplettrengöring)

Gör så här:

D

1. Ta ut filterkorgen.
 - Du kan låta skimmern ligga kvar i vattnet om du har en tillräckligt lång stav med en krok som kan hängas in i handtaget. Därefter kan filterkorgen lyftas upp.
2. Rengör filterkorgen med klart vatten och en mjuk borste.
3. Sätt in filterkorgen i skimmern på nytt.

Genomför komplettrengöring

Om apparaten ska rengöras eller underhållas måste den först lyftas upp ur vattnet.

- Spola endast ur filtersvampen med klart vatten.
- För att få bort svåra kalkavlagringar vid rengöring av pumpen kan även vanligt ättiks- och klorfritt hushållsrengöringsmedel användas. Efteråt ska pumpen rengöras grundligt med rent vatten.
- Använd aldrig starka rengöringsmedel eller kemiska lösningar då dessa kan fräta apparatens kåpa eller leda till att apparatens funktion försämras.

Gör så här:

E

1. Ta ut alla insatser och filtersvampen.
2. Lossa på överfallsmuttern på pumpen, ev. med en nyckel eller tång, och ta sedan bort den.
3. Ta ut pumpen ur pumpkammaren.
4. Alle Teile mit klarem Wasser und mit einer weichen Bürste reinigen.
5. Sätt ihop apparaten i omvänd ordningsföljd.

Byta ut drivenheten

Gör så här:

F

1. Ta av de fyra skruvarna och lyft av pumphuset.
2. Dra ut och byt ut drivenheten.
3. Montera samman pumpen i omvänd ordningsföljd.

Slitagedelar

Följande komponenter är slitagedelar och ingår inte i garantin:

- Drivenhet
- Filtersvamp

Förvaring / Lagring under vintern

Vid frost måste apparaten tas in. Rengör apparaten noggrant och kontrollera om apparaten är skadad.



Förvara apparaten nedsänkt i vatten eller vattenfylld på en frosthöj plats. Se till att stickkontakten inte ligger i vatten!

Avfallshantering



Denna apparat får inte kastas i hushållssoporna! Lämna in apparaten till ett erkänt samlingsställe. Klipp av kabeln så att apparaten inte längre kan tas i drift.

Garantivillkor

Importören ger två års garanti från inköpsdatum på material- och fabrikationsfel som kan påvisas. En förutsättning för att garantin ska kunna tas i anspråk är att köpebevis uppvisas. Anspråk på garanti upphör att gälla vid olämplig hantering, elektriska eller mekaniska skador pga. felaktig användning samt vid ej ändamålsenliga reparationer som utförts av ej behöriga verkstäder. Reparationer får endast utföras av importören eller av verkstäder som godkänts av importören. Vid garantianspråk måste den reklamerade apparaten eller den defekta delen samt köpebevis och en beskrivning av felet skickas till inköpsstället eller importören. Inköpsstället/importören förbehåller sig rätten att debitera för monteringskostnader. Importören påtar sig inget ansvar för transportskadorna. Dessa måste genast anmälas till transportföretaget. Ytterligare anspråk, oavsett vilken typ, särskilt följdskador, är uteslutna. Denna garanti berör inte slutkonsumentens anspråk gentemot försäljaren.

Alkuperäisen käyttöohjeen käännös

Ohjeita tähän käyttöohjeeseen

Tällä ostoksella **PondoSkim 12 V** olette tehnyt hyvän valinnan.

Lukekaa tämä käyttöohje huolellisesti läpi ennen laitteen ensimmäistä käyttöä ja tutustukaa laitteeseen. Kaikki tätä laitetta koskevat työt ja työt tällä laitteella saa suorittaa vain kyseessä olevan ohjeen mukaan.

Noudattakaa ehdottomasti oikean ja turvallisen käytön ohjeita.

Säilyttäkää tämä käyttöohje huolellisesti! Jos laite vaihtaa omistajaa, antakaa käyttöohje eteenpäin.

Tämän ohjeen symbolit

Tässä käyttöohjeessa käytetyillä symboleilla on seuraavanlainen merkitys:



Henkilövahinkojen vaara vaarallisen sähköjännitteen johdosta

Symboli kiinnittää huomiota välittömästi uhkaavaan vaaraan, jonka seurauksena voi olla kuolema tai loukkaantuminen, kun tarvittaviin toimenpiteisiin ei ole ryhdytty.



Henkilövahinkojen vaara yleisten vaaralähteiden johdosta

Symboli kiinnittää huomiota välittömästi uhkaavaan vaaraan, jonka seurauksena voi olla kuolema tai loukkaantuminen, kun tarvittaviin toimenpiteisiin ei ole ryhdytty.



Tärkeä ohje häiriöttömään toimintaan.

A Viittaus yhteen tai useampaan kuvaan. Tässä esimerkissä: Viittaus kuvaan A.

→ Viittaus toiseen kappaleeseen.

Toimituksen sisältö

<input type="checkbox"/> A	PondoSkim 12 V	
	Määrä	Kuvaus
1	1	Pintaventtiilin kotelo ja kelluntasiivekkeet
2	1	Kelluva säiliö
3	1	Suodatinkori
4	1	Suodatinsieni
5	1	Pumppukammio ja pumppu
6	1	Pumppu
7	1	Muuntaja

Määräystenmukainen käyttö

PondoSkim 12 V, jota seuraavassa nimitetään "laitteeksi", saa käyttää ainoastaan seuraavasti:

- Puutarhalammikoiden, uimalammikoiden ja uima-altaiden pintojen puhdistukseen.

Laitteelle ovat voimassa seuraavat rajoitukset:

- Teknisten tietojen käyttö ja noudattaminen.
 - Tietotaulukko on käyttöohjeen lopussa.
- Älä koskaan siirrä muita nesteitä kuin vettä.
- Noudata taulukossa annettuja vesiarvoja käytettävän veden mukaan.
 - Tietotaulukko on käyttöohjeen lopussa.
- Älä käytä koskaan ilman, että vettä virtaa läpi.
- Ei ammattimaiseen tai teolliseen käyttöön.

Turvaohjeet

Tämä laite voi aiheuttaa vaaraa henkilöille ja esineille, jos laitetta käytetään epäasianmukaisesti tai käyttötarkoituksen vastaisesti tai jos turvallisuusohjeita ei oteta huomioon.

Tätä laitetta saavat käyttää yli 8-vuotiaat lapset, sekä henkilöt, joiden fyysiset, aistimelliset tai henkiset kyvyt ovat vähentyneet tai joilla ei ole tarvittavaa kokemusta ja tietoa, vain valvonnan alaisina ja kun heille on annettu opastusta laitteen turvallisesta käytöstä ja kun he ymmärtävät laitteen käytöstä mahdollisesti seuraavat vaarat. Lapset eivät saa leikkiä laitteella. Puhdistus ja käyttäjän suorittama huolto eivät saa tapahtua lasten toimesta ilman valvontaa.

Veden ja sähkön yhdistämisen aiheuttamat vaarat

- Veden ja sähkön yhdistämisen aiheuttama sähköisku voi johtaa kuolemaan tai vakavaan tapaturmaan, ellei sähköä liitetä määräysten mukaisesti tai jos yhdistelmää käytetään asiattomalla tavalla.
- Vedä aina kaikkien vedessä olevien laitteiden virtapistokkeet irti, ennen kuin olet kosketuksessa veden kanssa.

Määräystenmukainen sähköasennus

- Sähköasennusten täytyy vastata maakohtaisia asennusmääräyksiä ja ne saa suorittaa vain sähköalan ammattilainen.
- Sähköalan ammattilainen on henkilö, joka ammatillisen koulutuksen, tietojen ja kokemuksen perusteella on kykenevä ja oikeutettu arvioimaan ja suorittamaan hänelle annettuja töitä. Ammattilaisena työskentelyyn kuuluu myös mahdollisten vaarojen tunnistaminen sekä noudatettavien paikallisten ja maakohtaisten normien, sääntöjen ja määräysten huomioiminen.
- Kysymyksissä ja ongelmassa voi kääntyä sähköalan ammattilaisen puoleen.
- Laitteen liitäntä on sallittua vain, kun laitteen ja virransyötön sähköiset tiedot vastaavat toisiaan. Laitetiedot ovat laitteen tyyppikilvessä, pakkauksessa tai tässä käyttöohjeessa.
- Laite on varmistettava vikavirtasuojalaitteistolla, jonka nimellisvikavirta on enintään 30 mA.
- Pidennysjohtojen ja virranjakajien (esim. pistorasiarimojen) on oltava ulkokäyttöön sopivia.
- Verkkojohtojen läpileikkaus ei saa olla pienempi kuin kumiletkujohtojen, joissa on lyhenne H05RN-F. Jatkojohtojen on vastattava standardin DIN VDE 0620 vaatimuksia.
- Suojaa pistokeliitännät kosteudelta.
- Liitä laite vain määräystenmukaisesti asennettuun pistorasiaan.

Turvallinen käyttö

- Laitetta ei saa käyttää, jos sähköjohdot tai kotelo ovat viallisia.
- Laitetta ei saa kantaa tai vetää sähköjohdosta.
- Johdot on asennettava vaurioilta suojattuina ja on kiinnitettävä huomiota siihen, että kukaan ei kompastu niihin.
- Laitteen kotelon tai siihen kuuluvat osat saa avata vain silloin, kun käyttöohjeessa nimenomaisesti kehoitetaan näin tekemään.
- Laitteelle saa suorittaa vain sellaisia töitä, kuin tässä käyttöohjeessa on kuvattu. Jos ongelmia ei voi ratkaista, on käännyttävä valtuutetun asiakaspalvelupisteen tai epäselvässä tapauksessa valmistajan puoleen.
- Laitteessa saa käyttää vain alkuperäisiä varaosia ja lisätarvikkeita.
- Laitteeseen ei koskaan saa tehdä teknisiä muutoksia.
- Verkkojohdon vaihtaminen uuteen ei ole mahdollista. Laite tai osa tulee poistaa käytöstä, jos johto on vahingoittunut.
- Käytä laitetta vain, kun vedessä ei ole ihmisiä.
- Pidä pistorasia ja verkkopistoke kuivana.

Tärkeää! Laite on varustettu kestomagneetilla. Magneettikenttä voi vaikuttaa sydämentahdistimeen.

Paikalleen asettaminen ja kytkeminen

B, C

- Aseta muuntaja paikoilleen vähintään 2 m:n turvaetäisyydelle vedestä.
- Liitä pintaventtiilin liitäntäjohto muuntajan liittimeen ja kiristä mutteri käsitukiukuteen.
- Aseta pintaventtiili lammiin vedenpinnan alle niin, että säiliö on kokonaan vedessä.
- Kiinnitä pintaventtiili pumppukammion silmukoihin yhdellä tai kahdella narulla ja kiinnitä narujen toinen pää lammiin reunaan.

Käyttöönotto



Pumppua ei saa käyttää kuivana!

Mahdollinen seuraus: Pumppu rikkoutuu.

Suojatoimenpiteet:

- Pumpun on aina oltava kokonaan veteen upotettuna.
- Tarkasta vesimäärä säännöllisesti.
- **Päällekytkentä:** Työnnä verkkopistoke pistorasiaan.
 - Laite kytkeytyy heti päälle.
- **Poiskytkentä:** Vedä verkkopistoke irti.

Häiriönpoisto

Toimintahäiriö	Mahdollinen syy	Kokeile tätä
Pumppu ei käynnisty	Ei verkkojännitettä	Tarkista verkkojännite ja tulojohdot
	Viallinen muuntaja	Vaihda muuntaja
Pumppu ei pumpkaa vettä ollenkaan tai tarpeeksi	Suodatinkori on likainen	Puhdista suodatinkori. (→ Säännöllinen puhdistus)
	Suodatinnsieni on likainen	Puhdista suodatinnsieni. (→ Koko järjestelmän puhdistus)
	Käyntiysikkö on likainen	Puhdista käyntiysikkö. (→ Koko järjestelmän puhdistus)
	Käyntiysikkö on kulunut	Vaihda käyntiysikkö. (→ Käyntiysikön vaihto)
Pintaventtiili kelluu pinnalla	Suodatinnsieni on likainen	Puhdista suodatinnsieni (→ Koko järjestelmän puhdistus)

Puhdistus ja huolto



Huomautus! Vaarallinen sähköjännite.

Mahdollisia seurauksia: Kuolema tai vakavia vammoja.

Suojatoimenpiteet:

- Sähkölaitteet ja sähköasennukset, joiden nimellisjännite $U > 12 \text{ V AC}$ tai $U > 30 \text{ V DC}$, jotka ovat vedessä: Kytke laitteet ja asennukset jännitteettömiksi, ennen kuin kosketat veteen.
- Kytke laite jännitteettömäksi ennen sille tehtäviä töitä.
- Varmista laite tahatonta uudelleenpäällekytkentää vastaan.



Pumpun kuivakäynti kielletty!

Mahdollinen seuraus: Pumppu rikkoutuu.

Suojatoimenpiteet:

- Kytke pumppu pois päältä, ja nosta se sitten vedestä.

Säännöllinen puhdistus

Puhdista suodatinkori säännöllisesti. Huuhtelee suodatinnsieni silloin tällöin puhtaalla vedellä. (→ Koko järjestelmän puhdistus)

Toimit näin:

D

1. Irrota suodatinkori.
 - Pintaventtiili voi jäädä veteen, jos suodatinkori nostetaan pitkän varren päässä olevalla koukulla.
2. Puhdista suodatinkori puhtaalla vedellä ja pehmeällä harjalla.
3. Aseta suodatinkori takaisin pintaventtiiliin.

Koko järjestelmän puhdistus

Nosta laite vedestä puhdistusta tai huoltoa varten.

- Huuhtelee suodatinsieni vain puhtaalla vedellä.
- Itsepintaisessa kalkkeutumisessa voidaan pumpun puhdistukseen käyttää myös etikka- ja kloorivapaita kotitaloudessa tavallisia puhdistimia. Puhdista pumpu tämän jälkeen perusteellisesti puhtaalla vedellä.
- Älä missään tapauksessa käytä voimakkaasti reagoivia puhdistusaineita tai kemiallisia liuottimia, koska sillä tavoin tehtäessä kotelo voi syöpyä tai toiminta häiriintyä.

Toimit näin:

E

1. Irrota kaikki täyttöosat ja suodatinsieni.
2. Avaa ja irrota pumpun mutteri holkkiavaimella tai hohtimilla.
3. Nosta pumpu pumppukammioista.
4. Alle Teile mit klarem Wasser und mit einer weichen Bürste reinigen.
5. Kokoa laite päinvastaisessa järjestyksessä.

Käyntiyksikön vaihto

Toimit näin:

F

1. Irrota neljä ruuvia ja nosta pumppukotelo irti.
2. Irrota käyntiyksikkö ja vaihda se uuteen.
3. Asenna pumpu päinvastaisessa järjestyksessä.

Kuluvat osat

Seuraavat komponentit ovat kuluvia osia, eivätkä kuulu takuun piiriin:

- Käyntiyksikkö
- Suodatinsieni

Varastointi/talvisäilytys

Pakkasella laite on purettava. Puhdista laite perusteellisesti ja tarkista vaurioiden varalta.



Säilytä laitetta veteen upotettuna tai vedellä täytettynä ja poissa pakkasesta. Pistoke ei saa olla vedessä!

Hävittäminen



Tätä laitetta ei saa hävittää kotilousjätteenä! Käyttäkää siihen tarkoitukseen varattua palautusjärjestelmää. Tehkää sitä ennen laite käyttökelvottomaksi katkaisemalla kaapeli.

Takuuehdot

PfG antaa 2 vuoden takuun myyntipäivästä laskettuna, takuu koskee todistettavia materiaali- ja valmistusvirheitä.

Takuun edellytyksenä on ostokuitin esittäminen. Takuuvaatimus raukeaa epäasianmukaisen käsittelyn, väärinkäytön aiheuttaman sähkö- tai mekaanisen vaurioitumisen sekä ei-valtuutettujen korjaamojen epäasianmukaisen korjauksen seurauksena. Vain PfG tai PfG:n valtuutetut korjaamot saavat suorittaa korjauksia. Takuuvaatimusten voimaan saattamiseksi on lähetettävä reklamoitu laite tai viallinen osa virheenkuvauksen ja ostokuitin kera PfG -yhtiölle vapaasti tehtaan. PfG pidättää oikeuden laskuttaa asennuskustannukset. PfG ei vastaa kuljetusvahingoista. Ne on ilmoitettava välittömästi kuljetusyhtiölle. Kaikki muunlaiset vaatimukset, erityisesti koskien seurauksena syntyneitä vahinkoja, on suljettu pois. Tämä takuu ei koske loppuasiakkaan myyjäliikettä vastaan esittämiä vaatimuksia.

Az eredeti használati útmutató fordítása

Információk ehhez a használati útmutatóhoz

Őn ezen termék **PondoSkim 12 V** megvásárlásával jó döntést hozott.

Az első használatba vétel előtt olvassa el gondosan a használati útmutatót és ismerkedjen meg a készülékkel. Az készülékkel, vagy a készüléken végzett bármilyen munka esetén tartsa be a jelen útmutatóban leírtakat.

A készülék helyes és biztonságos használata érdekében feltétlenül vegye figyelembe a biztonsági előírásokat.

Őrizze meg gondosan a jelen használati útmutatót. Ha másnak adja a készüléket, adja oda ezt a használati útmutatót is.

A jelen útmutatóban használt szimbólumok

A jelen használati útmutatóban használt szimbólumok jelentése a következő:



Áramütésveszély! Veszélyes elektromos feszültség, mely súlyos személyi sérülést okozhat.

A szimbólum közvetlen veszély kockázatára utal, mely a megfelelő óvintézkedések megtétele nélkül súlyos, vagy halálos kimenetelű sérüléssel és járhat.



Általános veszélyforrás: személyi sérülés veszélye

A szimbólum közvetlen veszély kockázatára utal, mely a megfelelő óvintézkedések megtétele nélkül súlyos, vagy halálos kimenetelű sérüléssel és járhat.



Fontos útmutató a zavarmentes működéshez.

A Hivatkozás egy vagy több ábrára. Ebben a példában: hivatkozás az A ábrára.

→ Hivatkozás egy másik fejezetre.

Csomagolás

<input type="checkbox"/> A	PondoSkim 12 V Darabszám	Leírás
1	1	Szimmerház áramlást segítő kialakítással
2	1	Úszótartály
3	1	Szűrőkosár
4	1	Szűrőszivacs
5	1	Szivattyúkamra szivattyúval
6	1	Szivattyú
7	1	Transzformátor

Rendeltetésszerű használat

PondoSkim 12 V, a továbbiakban: „készülék”, kizárólag csak a következőképpen használható:

• Kerti tavak, fürdőre használt tavak és úszómedencék felületi tisztítására.

A készülékre a következő korlátozások érvényesek:

- Üzemeltetés a műszaki adatok betartása mellett.
 - Az adatokat tartalmazó táblázat a használati útmutató végén található.
- A készüléket soha nem szabad vízen kívül más folyadékkal használni.
- A használt vízfajtatól függően be kell tartani a vízre vonatkozó megkövetelt értékeket.
 - Az adatokat tartalmazó táblázat a használati útmutató végén található.
- Soha nem szabad vízátfolyás nélkül működtetni.
- Nem szabad kisipari- vagy ipari célokra használni.

Biztonsági utasítások

A készülékből veszélyek indulhatnak ki személyekre és dologi értékekre, ha a készüléket szakszerűtlenül, ill. nem a használati célnak megfelelően alkalmazzák, vagy ha nem veszik figyelembe a biztonsági utasításokat.

A jelen készüléket 8 évesnél idősebb gyermekek, valamint csökkent fizikai, érzékszervi vagy mentális képességű, ill. hiányos tapasztalattal és megfelelő tudással rendelkező személyek kezelhetik, ha felügyelet alatt állnak, vagy a készülék biztonságos használata vonatkozásában eligazításban részesültek, és megértették az ebből eredő veszélyeket. Gyermekek nem játszhatnak a készülékkel. Tisztítást és a felhasználó által végzendő karbantartási munkákat nem végezhetnek olyan gyermekek, akik nem állnak felügyelet alatt.

Veszélyek a víz és elektromosság kombinációja által

- A víz és elektromosság kombinációja nem előírászerű csatlakoztatás vagy szakszerűtlen kezelés esetén áramütés miatti halálhoz vagy súlyos sérülésekhez vezethet.
- Mielőtt a vízbe nyúlna, feszültségmentesítse az összes vízben lévő készüléket.

Előírászerű elektromos telepítés

- Az elektromos szerelési munkálatoknak meg kell felelniük a létesítésre vonatkozó nemzeti rendelkezéseknek, és ezeket kizárólag villamossági szakember végezheti el.
- Egy személy akkor számít villamossági szakembernek, ha szakmai képzése, ismeretei és tapasztalatai alapján képes és jogosult a rábízott munkát felmérni és elvégezni. A szakembernek képesnek kell lennie a lehetséges veszélyek felismerésére, valamint a vonatkozó regionális és nemzeti szabványok, előírások és rendelkezések betartására is.
- Kérdések és problémák esetén forduljon villamossági szakemberhez.
- A készülék csatlakoztatása csak akkor megengedett, ha a készülék és az áramellátás elektromos adatai megegyeznek. A készülék adatai a típustáblán, a csomagoláson vagy ebben az útmutatóban találhatóak meg.
- A készüléket 30 mA névleges áramerősségű hibaáram-védelemmel kell ellátni.
- A hosszabbító (pl. elosztóléc) és az elosztó meg kell hogy feleljen a szabadban történő felhasználás feltételeinek (fröccsenés-védelemmel ellátva).
- A hálózati csatlakozóvezetékeknek nem szabad a H05RN-F jelölésű gumi tömlővezetékeknél kisebb keresztmetszettel rendelkezniük. A hosszabbító vezetékeknek eleget kell tenniük a DIN VDE 0620 követelményeinek.
- A csatlakozókat védje a nedvességtől.
- A készüléket csak előírászerűen telepített dugaszolóaljzatról működtesse.

Biztonságos működés

- Sérült elektromos vezetékek vagy sérült ház esetén a készüléket tilos üzemeltetni.
- Ne hordozza vagy húzza a készüléket a csatlakozó vezetékénél fogva!
- A vezetékeket sérülésektől védetten fektesse le és ügyeljen arra, hogy senki ne eshessen el bennük.
- Csak akkor nyissa fel a készülék vagy a hozzá tartozó részek házát, ha erre az útmutató kifejezetten felszólítja.
- Csak olyan munkálatokat végezzen a készüléken, amelyek a jelen útmutatóban ismertetve vannak. Forduljon felhatalmazott ügyfélszolgálati ponthoz vagy kétség esetén a gyártóhoz, ha az adott probléma nem szüntethető meg.
- Kizárólag eredeti pótalkatrészeket és tartozékokat használjon a készülékhez.
- Soha ne végezzen műszaki változtatásokat a készüléken.
- A csatlakozóvezeték nem cserélhető ki. Egy sérült vezeték esetén a készüléket ill. az alkotórészeit ártalmatlanítani kell.
- A készüléket csak akkor üzemeltesse, ha a tóvízben nem tartózkodnak emberek!
- A csatlakozót és az aljzatot tartsa szárazon.

Fontos! A készülék egy permanens mágnessel van felszerelve. A mágneses mező befolyásolhatja a szívritmus-szabályozókat.

Felállítás és csatlakoztatás

B, C

- A transzformátort a víztől legalább 2m-es biztonságos távolságban felállítani.
- Csatlakoztassa a szkimmer csatlakozó vezetékét a transzformátoron található aljzatra, és húzza rá kézzel a hollandiányát.
- Helyezze a szkimmet a tóba, és merítse úgy a víz alá, hogy a víz teljesen eláraszsa a tartályt.
- A szkimmer lerögzítéséhez a szivattyúkamrán található szemekhez rögzítse egy vagy két kötelet, és a másik végűket rögzítse a tó szélén.

Üzembe helyezés



A szivattyú nem futhat szárazon!

Lehetséges következmény: A szivattyú tönkremegy.

Óvintézkedések:

- A szivattyúnak mindig teljesen a víz alatt kell lennie.
- Rendszeresen ellenőrizni kell a vízszintet.
- **Bekapcsolás:** Csatlakoztassa a hálózati csatlakozódugaszt az aljzathoz.
 - A készülék azonnal bekapcsol.
- **Kikapcsolás:** Húzza ki a hálózati csatlakozódugaszt.

Zavarelhárítás

Hiba	Lehetséges ok	Megoldás
A szivattyú nem indul el.	Hiányzik a hálózati feszültség.	Ellenőrizze a hálózati feszültséget és a betáplvezetéseket.
	A transzformátor meghibásodott.	Cserélje ki a transzformátort.
A szivattyú nem szállít, vagy elégtelen a szállított mennyiség.	A szűrőkosár elszennyeződött.	Tisztítsa ki a szűrőkosarat. (→ Rendszeres tisztítás)
	A szűrőszivacs elszennyeződött.	Tisztítsa ki a szűrőszivacsot. (→ Komplet tisztítás végzése)
	A járóegység elszennyeződött.	Tisztítsa meg a járóegységet. (→ Komplet tisztítás végzése)
A szkimmer felúszik.	A járóegység elkopott.	Cserélje ki a járóegységet. (→ A járóegység cseréje)
	A szűrőszivacs elszennyeződött.	Tisztítsa ki a szűrőszivacsot (→ Komplet tisztítás végzése).

Tisztítás és karbantartás



Figyelem! Veszélyes elektromos feszültség.

Lehetséges következmények: Halálos vagy súlyos sérülések.

Óvintézkedések:

- $U > 12 \text{ V AC}$ vagy $U > 30 \text{ V DC}$ méretezési feszültségű elektromos készülékeket és szerelvényeket szabad használni, amelyek vízben vannak: Mielőtt a vízbe nyúlnak, feszültségmentesíteni kell a készülékeket és szerelvényeket.
- A készüléken történő munkavégzés előtt a készüléket feszültségmentesíteni kell.
- Biztosítsa nem szándékos újrabekapcsolás ellen.



A szivattyú nem futhat szárazon!

Lehetséges következmény: A szivattyú tönkremegy.

Óvintézkedések:

- A szivattyút ki kell kapcsolni, mielőtt kiveszik a vízből.

Rendszeres tisztítás

A szűrőkosarat rendszeresen ki kell tisztítani. A szűrőszivacsot alkalmanként tiszta vízzel ki kell mosni. (→ Komplet tisztítás végzése)

Ez az alábbiak szerint végezhető el:

D

1. Vegye ki a szűrőkosarat.
 - A szkimmet a vízben lehet hagyni, ha a fogantyúnál beakasztnak egy megfelelő hosszúságú kampós rudat, és kiveszik a szűrőkosarat.
2. A szűrőkosarat tiszta vízzel és puha kefével kell megtisztítani.
3. Helyezze vissza a szűrőkosarat a szkimmerbe.

Komplett tisztítás végzése

Tisztításhoz vagy karbantartáshoz ki kell venni a készüléket a vízből.

- A szűrőszivacsot csak tiszta vízzel mossa ki.
- Makacs vízkövesedés esetén a szivattyú tisztításához csak ecet-, és klórmentes háztartási tisztítószer használható. Ezt követően tiszta vízzel alaposan mossa át a szivattyút.
- Agresszív tisztítószer, vagy vegyszeroldatok használata tilos, mivel ezek károsíthatják a burkolatot, vagy károsan befolyásolhatják a működést.

Ez az alábbiak szerint végezhető el:

E

1. Minden betétet és a szűrőszivacsot ki kell venni.
2. Adott esetben dugókulccsal lazítsa meg és távolítsa el a szivattyú hollandianyáját.
3. Vegye ki a szivattyút a szivattyúkamrából.
4. Alle Teile mit klarem Wasser und mit einer weichen Bürste reinigen.
5. Fordított sorrendben szerelje össze a készüléket.

A járóegység cseréje

Ez az alábbiak szerint végezhető el:

F

1. Távolítsa el a négy csavart, és vegye le a szivattyúházat.
2. Húzza ki és cserélje ki a járóegységet.
3. Fordított sorrendben szerelje össze a szivattyút.

Kopóalkatrészek

A következő komponensek kopóalkatrészek, és rájuk nem vonatkozik a szavatosság:

- Járóegység
- Szűrőszivacs

Tárolás / Telelés

Fagy esetén a készüléket le kell szerelni. Alaposan tisztítsa meg a készüléket, és ellenőrizze épségét.



A készüléket vízbe merítve vagy vízzel megtöltve, fagymentesen kell tárolni. A dugós csatlakozót nem szabad elárasztani!

Megsemmisítés



Ne a háztartási hulladékkal együtt ártalmatlanítsa a készüléket! Ehhez az erre kijelölt visszavételi helyeket használja. Előtte a kábel levágásával tegye használhatatlanná a készüléket.

Garanciális feltételek

A PFG 2 év garanciát vállal a vásárlás dátumától bizonyítható anyag- és gyártási hibákra. A garanciavállalás feltétele az eredeti vásárlást igazoló bizonylat. A garancia megszűnik szakszerűtlen kezelés, a visszaélészerű használat által bekövetkezett elektromos vagy mechanikus sérülés, valamint az arra fel nem jogosított szervizek által végzett szakszerűtlen javítások miatt. Javítást csak a PFG vagy az általa felhatalmazott szervizek végezhetnek. Garanciaigény bejelentése esetén küldje el a reklamált készüléket vagy a meghibásodott alkatrészt a hiba leírásával és a vásárlást igazoló bizonylattal a PFG-hez. A PFG fenntartja magának a szerelési költségek kiszámlázásának jogát. A PFG nem felel a szállításból keletkezett károkért. Ezeket azonnal a szállítóval szemben kell érvényesíteni. Bármilyen fajta további igény – kiváltésként a következők kivételével – kizárt. A garancia nem érinti a végfelhasználó kereskedővel szemben támasztott igényeit.

Tłumaczenie oryginalnej instrukcji użytkownika

Przedmowa do instrukcji użytkownika

Kupując **PondoSkim 12 V**, dokonali Państwo dobrego wyboru.

Przed pierwszym uruchomieniem urządzenia należy uważnie przeczytać instrukcję użytkownika i zapoznać się z zasadą działania urządzenia. Wszystkie prace dotyczące tego urządzenia mogą być wykonywane tylko zgodnie z zaleceniami dostarczonej instrukcji.

Bezwzględnie przestrzegać przepisów bezpieczeństwa pracy w odniesieniu do prawidłowego i bezpiecznego użytkowania.

Instrukcję użytkownika należy przechowywać w bezpiecznym miejscu. W przypadku sprzedaży urządzenia nowemu właścicielowi należy przekazać również instrukcję użytkownika.

Symbol w niniejszej instrukcji

Symboly zastosowane w niniejszej instrukcji użytkownika mają następujące znaczenie:



Zagrożenie wypadkowe dla ludzi przez niebezpieczne napięcie elektryczne.

Symbol ten wskazuje na bezpośrednio występujące zagrożenie, które może spowodować śmierć lub ciężkie obrażenia, jeżeli nie zostaną podjęte stosowne działania zabezpieczające.



Zagrożenie dla ludzi ze strony niebezpiecznego napięcia elektrycznego.

Symbol ten wskazuje na bezpośrednio występujące zagrożenie, które może spowodować śmierć lub ciężkie obrażenia, jeżeli nie zostaną podjęte stosowne działania zabezpieczające.



Ważna wskazówka na dla bezusterkowego działania.

A Odnośnik do jednego lub kilku rysunków. W tym przykładzie: Odnośnik do rysunku A.

→ Odnośnik do innego rozdziału.

Zakres dostawy

<input type="checkbox"/> A	PondoSkim 12 V	
	Ilość	Opis
1	1	Obudowa skimmera z elementami pływającymi
2	1	Pojemnik pływający
3	1	Kosz filtrujący
4	1	Gąbka filtrująca
5	1	Komora pompy z pompą
6	1	Pompa
7	1	Transformator

Zastosowanie zgodne z przeznaczeniem

PondoSkim 12 V, zwany dalej "Urządzeniem", może być używany wyłącznie w następujący sposób:

- Do czyszczenia powierzchniowego stawów ogrodowych, kąpielowych i basenów.

W stosunku do tego urządzenia obowiązują następujące ograniczenia:

- Eksploatacja w warunkach zgodnych z danymi technicznymi.
 - Tabela z danymi znajduje się na końcu instrukcji użytkownika.
- Nigdy nie tłoczyć innych cieczy niż woda.
- W zależności od rodzaju wody przestrzegać wymaganych wartości odnoszących się do wody.
 - Tabela z danymi znajduje się na końcu instrukcji użytkownika.
- Nigdy nie użytkować urządzenia bez przepływu wody.
- Nie nadaje się do celów rzemieślniczych ani przemysłowych.

Przepisy bezpieczeństwa

Urządzenie to może stanowić zagrożenie dla osób i dóbr materialnych, jeżeli będzie użytkowane nieprawidłowo, niezgodnie z jego przeznaczeniem albo sprzecznie z przepisami bezpieczeństwa.

Urządzenie może być używane przez dzieci od 8 lat i ponadto przez osoby o ograniczonych fizycznych i umysłowych zdolnościach, albo nie posiadających niezbędnego doświadczenia i wiedzy, gdy będą one pod nadzorem osoby odpowiedzialnej za bezpieczeństwo użytkowania tego urządzenia lub zostaną odpowiednio przez nią poinstruowane i poinformowane o wynikających stąd zagrożeniach. Dzieciom nie wolno bawić się tym urządzeniem. Czyszczenie ani czynności serwisowe nie mogą być wykonywane przez dzieci bez nadzoru osoby dorosłej.

Niebezpieczeństwa w wyniku kontaktu wody z prądem elektrycznym

- Woda w połączeniu z prądem elektrycznym w warunkach nieprzepisowo wykonanego podłączenia lub nieprawidłowej obsługi może prowadzić do ciężkich obrażeń ciała lub do śmierci poprzez porażenie prądem elektrycznym.
- Przed włożeniem rąk do wody należy zawsze odłączyć od napięcia wszystkie znajdujące się w wodzie urządzenia.

Instalacja elektryczna zgodna z przepisami

- Instalacje elektryczne muszą odpowiadać krajowym przepisom instalacyjnym i mogą być wykonywane tylko przez specjalistów elektryków.
- Specjalistą elektrykiem jest osoba, która w oparciu o swoje wykształcenie, wiedzę i doświadczenie jest zdolna i uprawniona do oceny oraz przeprowadzenia końcowego oddania do eksploatacji wykonanych prac. Do zadań specjalistów należy też określenie potencjalnych niebezpieczeństw i zapewnienie przestrzegania obowiązujących miejscowych oraz krajowych norm, przepisów i postanowień.
- W przypadku pytań i problemów należy zwrócić się do specjalisty elektryka.
- Przyłączenie urządzenia jest dozwolone tylko wtedy, jeśli dane elektryczne urządzenia i zasilania energią są zgodne. Dane urządzenia znajdują się na tabliczce znamionowej na urządzeniu, na opakowaniu lub w niniejszej instrukcji.
- Urządzenie musi być zabezpieczone poprzez urządzenie ochronne prądowe, z prądem uszkodzeniowym wynoszącym maksymalnie 30 mA.
- Przedłużacze przewodów i rozdzielacze prądu (np. listwy z gniaздkami) muszą być przeznaczone do użytkowania na wolnym powietrzu (zabezpieczone przed rozpryskami wody).
- Przewody łączące z siecią nie mogą mieć mniejszego przekroju poprzecznego niż przewody oponowe o oznaczeniu skrótownym H05RN-F. Przedłużacze muszą spełniać wymogi normy DIN VDE 0620.
- Połączenia wtykowe powinny być chronione przed wilgocią.
- Urządzenie może być podłączane tylko do prawidłowo zainstalowanego gniazdka.

Bezpieczna eksploatacja

- W przypadku uszkodzonych elektrycznych przewodów lub uszkodzonej obudowy nie wolno eksploatować urządzenia.
- Nie podnosić ani nie ciągnąć urządzenia za przewód elektryczny!
- Przewody należy układać w taki sposób, aby były zabezpieczone przed uszkodzeniami. Należy zwrócić przy tym uwagę, aby nie powodowały niebezpieczeństwa przewrócenia się.
- Nigdy nie należy otwierać obudowy urządzenia oraz należących do niego elementów, jeśli nie jest to wyraźnie zalecane w instrukcji.
- Przy urządzeniu należy wykonywać tylko te prace, które są opisane w niniejszej instrukcji. Jeśli nie będzie można usunąć problemu, należy zwrócić się do autoryzowanego punktu serwisowego lub w razie wątpliwości do producenta.
- Należy stosować tylko oryginalne dla tego urządzenia części zamienne i akcesoria.
- Nigdy nie dokonywać przeróbek technicznych urządzenia na własną rękę.
- Przewody sieciowe nie mogą być wymieniane. W przypadku uszkodzenia przewodu, dalsze korzystanie z urządzenia lub jego komponentów nie jest możliwe.
- Nigdy nie włączać urządzenia, gdy w wodzie przebywają ludzie!
- Gniazdo sieciowe i wtyczkę sieciową należy utrzymywać w stanie suchym.

Ważne! Urządzenie jest wyposażone w magnes stały. Pole magnetyczne może wywierać wpływ na stymulatory.

Ustawienie i podłączenie

B, C

- Transformator należy ustawiać w bezpiecznym odstępnie, wynoszącym co najmniej 2 m od wody.
- Przewód przyłączeniowy skimmera podłączyć do gniazda na transformatorze i dokręcić nakrętkę łączącą tylko ręką.
- Włożyć skimmer do stawu i zanurzyć w taki sposób by pojemnik był całkowicie zatopiony w wodzie.
- W celu zamocowania skimmera umieścić jedną lub dwie linki w oczkach komory pompy, a drugi koniec liny zakotwiczyć na brzegu stawu.

Uruchomienie



Pompa nie może pracować na sucho!

Możliwy skutek: Pompa ulegnie zniszczeniu.

Środki zabezpieczające:

- Pompa musi być zawsze całkowicie zanurzona w wodzie.
- Regularnie kontrolować poziom wody.
- **Włączanie:** Włożyć wtyczkę sieciową do gniazdko.
 - Urządzenie włącza się natychmiast.
- **Wyłączanie:** Wyciągnąć wtyczkę sieciową.

Usuwanie usterek

Usterka	Możliwa przyczyna	Środki zaradcze
Pompa nie uruchamia się	Brak napięcia sieciowego	Sprawdzić napięcie sieciowe, sprawdzić przewody doprowadzające
	Transformator uszkodzony	Wymienić transformator
Pompa nie tłoczy lub wydajność tłoczenia zbyt mała	Kosz filtrujący zabrudzony	Wyczyścić kosz filtrujący. (→ Regularne czyszczenie)
	Gąbka filtracyjna zabrudzona	Wyczyścić gąbkę filtracyjną. (→ Przeprowadzenie kompletnego czyszczenia)
	Zespół wirnikowy zabrudzony	Wyczyścić zespół wirnikowy. (→ Przeprowadzenie kompletnego czyszczenia)
	Zespół wirnikowy zużyty	Wymienić zespół wirnikowy. (→ Wymiana zespołu wirnikowego)
Skimmer wypływa	Gąbka filtracyjna zabrudzona	Wyczyścić gąbkę filtracyjną (→ Przeprowadzenie kompletnego czyszczenia)

Czyszczenie i konserwacja



Uwaga! Niebezpieczne napięcie elektryczne.

Możliwe skutki: Śmierć lub ciężkie obrażenia.

Środki zabezpieczające:

- Urządzenia i instalacje elektryczne o napięciu znamionowym $U > 12 \text{ V AC}$ lub $U > 30 \text{ V DC}$, zanurzone w wodzie: Odłączyć urządzenia i instalacje od napięcia przed włożeniem rąk do wody.
- Przed wykonywaniem jakichkolwiek prac przy urządzeniu należy odłączyć urządzenie od napięcia.
- Zabezpieczyć przed przypadkowym włączeniem.



Pompa nie może pracować na sucho!

Możliwy skutek: Pompa ulegnie zniszczeniu.

Środki zabezpieczające:

- Wyłączyć pompę przed wyjęciem jej z wody.

Regularne czyszczenie

Regularnie czyścić kosz filtrujący. Gąbkę filtracyjną przepłukać od czasu do czasu czystą wodą. (→ Przeprowadzenie kompletnego czyszczenia)

Należy postępować w sposób następujący:

D

1. Wyjąć kosz filtrujący.
 - Skimmer może pozostać w wodzie, jeżeli dostępny jest wystarczająco długi pręt z haczykiem, za pomocą którego można wyjąć kosz filtrujący, zaczepiając haczyk o jego uchwyt.
2. Kosz filtrujący wyczyścić czystą wodą i miękką szcztotką.
3. Następnie włożyć kosz filtrujący do skimmera.

Przeprowadzenie kompletnego czyszczenia

W celu wyczyszczenia lub wykonania konserwacji urządzenie należy wyjąć z wody.

- Gąbkę filtracyjną płukać tylko czystą wodą.
- W przypadku uporczywych pozostałości kamienia, do czyszczenia pompy można zastosować także zwykły środek czyszczący, który nie zawiera octu i chloru. Następnie pompę należy gruntownie wycisnąć czystą wodą.
- Nie wolno stosować żadnych agresywnych środków czyszczących ani rozpuszczalników chemicznych, ponieważ może to spowodować zniszczenie obudowy lub zakłócenie działania urządzenia.

Należy postępować w sposób następujący:

E

1. Wyjąć wszystkie wkłady i gąbkę filtracyjną.
2. Nakrętkę łączącą pompy odkręcić ewentualnie przy użyciu klucza nasadowego lub kleszczy i usunąć.
3. Wyjąć pompę z komory pompy.
4. Alle Teile mit klarem Wasser und mit einer weichen Bürste reinigen.
5. Zmontować urządzenie, wykonując czynności opisane powyżej w odwrotnej kolejności.

Wymiana zespołu wirnika

Należy postępować w sposób następujący:

F

1. Usunąć cztery śruby i zdjąć obudowę pompy.
2. Wyciągnąć zespół filtrujący i wymienić.
3. Zamontować pompę w odwrotnej kolejności.

Części ulegające zużyciu

Niżej wymienione podzespoły to części ulegające zużyciu i dlatego nie są objęte gwarancją:

- Jednostka wirnikowa
- Gąbka filtrująca

Magazynowanie / Przechowywanie w okresie zimowym

W przypadku wystąpienia mrozu urządzenie musi zostać zdemontowane. Przeprowadzić gruntowne oczyszczenie i skontrolować urządzenie pod względem uszkodzeń.



Urządzenie należy przechowywać zanurzone w wodzie lub napełnione wodą, w miejscu nienarażonym na działanie mrozu. Nie zanurzyć wtyczki w wodzie!

Usuwanie odpadów



Urządzenie nie może być wyrzucane razem z odpadkami domowymi. Urządzenia należy utylizować tylko poprzez przewidziany do tego system zwrotów. Przed przystąpieniem do utylizacji należy odciąć przewód zasilający urządzenia.

Warunki gwarancji

PfG udziela 2-letniej gwarancji licząc od daty zakupu, na wypadek wystąpienia udowodnionych wad materiałowych i produkcyjnych. Warunkiem uzyskania świadczeń z tytułu gwarancji jest przedłożenie dowodu zakupu. Udzielona gwarancja wygasa w przypadku nieprawidłowej obsługi, uszkodzeń elektrycznych lub mechanicznych na skutek zastosowania sprzecznego z przeznaczeniem, a także nieprawidłowo wykonanych napraw przez nieautoryzowane warsztaty. Do przeprowadzania napraw jest upoważniony tylko PfG lub warsztat autoryzowany przez PfG. W razie zgłoszenia roszczeń z tytułu gwarancji należy przesłać - na zasadach franco siedziba PfG - zakwestionowane urządzenie lub wadliwą część wraz z dołączonym opisem wady i dowodem zakupu. PfG zastrzega sobie prawo do wystawienia rachunku za koszty montażu. PfG nie ponosi odpowiedzialności za szkody transportowe. Stwierdzone szkody muszą zostać niezwłocznie zgłoszone i przejęte przez przewoźnika. Wszelkiego rodzaju dalsze roszczenia, a szczególnie za szkody będące następstwem, są wykluczone. Niniejsza gwarancja nie obejmuje roszczeń odbiorcy końcowego w stosunku do sprzedawcy.

Překlad originálu Návodu k použití.**Pokyny k tomuto návodu k použití**

Koupě tohoto výrobku **PondoSkim 12 V** byla dobrou volbou.

Ještě před prvním použitím tohoto zařízení si pečlivě přečtěte návod k použití a dobře se s vaším novým zařízením seznámte. Veškeré práce na tomto a s tímto přístrojem mohou být prováděny jen podle přiloženého návodu.

Bezpodmínečně dodržujte bezpečnostní pokyny pro správné a bezpečné používání.

Tento návod k použití pečlivě uschovejte. Při změni vlastníka předejte i návod k použití.

Symbyoly použité v tomto návodu

Symbyoly, použité v tomto návodu k použití mají následující význam:

**Nebezpečí zranění osob nebezpečným elektrickým napětím**

Symbol upozorňuje na bezprostředně hrozící nebezpečí, které může mít za následek smrt nebo těžká poranění, pokud nejsou přijata příslušná opatření.

**Nebezpečí zranění osob všeobecným zdrojem nebezpečí**

Symbol upozorňuje na bezprostředně hrozící nebezpečí, které může mít za následek smrt nebo těžká poranění, pokud nejsou přijata příslušná opatření.



Důležitý pokyn pro bezporuchovou funkci.

A Odkaz na jeden nebo více obrázků. V tomto příkladu: Odkaz na obrázek A.

→ Odkaz k jiné kapitole.

Rozsah dodávky

<input type="checkbox"/> A	PondoSkim 12 V	
	Počet	Popis
1	1	Pouzdro plovoucího odlučovače s pomocným pohonem
2	1	Nádoba plovoucího odlučovače
3	1	Filtrační koš
4	1	Filtrační molitan
5	1	Čerpací komora s čerpadlem
6	1	Čerpadlo
7	1	Transformátor

Použití v souladu s určeným účelem

PondoSkim 12 V, dále jen přístroj, se smí používat výhradně podle níže uvedených pokynů:

- K čištění povrchů zahradních jezírek, koupališť a bazénů.

Pro přístroj platí následující omezení:

- Provoz při dodržení technických údajů.
 - Tabulka s údaji se nachází na konci návodu k použití.
- Nikdy nečerpajte jiné kapaliny než vodu.
- V závislosti na druhu vody dodržujte požadované parametry vody.
 - Tabulka s údaji se nachází na konci návodu k použití.
- Nikdy neprovozujte bez průtoku vody.
- Nepoužívat pro komerční nebo průmyslové účely.

Bezpečnostní pokyny

Tento přístroj může být zdrojem nebezpečí pro osoby a věcné hodnoty, pokud je používán nesprávně resp. v rozporu s určeným účelem nebo pokud nejsou dodržovány bezpečnostní předpisy.

Tento přístroj nesmí být používán dětmi do 8 let a kromě toho i osobami se sníženými fyzickými, sensorickými nebo mentálními schopnostmi nebo nestatkem zkušeností a vědomostí, pokud nejsou pod dohledem nebo nebyly poučeny o bezpečném používání přístroje a mohou z tohoto důvodu vzniknout nebezpečí. Děti si nesmí s přístrojem hrát. Čištění a uživatelská údržba nesmí být prováděna dětmi bez dozoru.

Nebezpečí vznikající kombinací vody a elektrické energie

- Kombinace vody a elektrické energie může při připojení v rozporu s předpisy nebo nesprávné manipulaci vést k usmrcení nebo těžkým poraněním.
- Než sáhnete do vody, odpojte od napětí přístroje, které se nachází ve vodě.

Elektrická instalace podle předpisů

- Elektrické instalace musí odpovídat národním ustanovením pro zřizovatele a smí je provádět pouze kvalifikovaný elektrikář.
- Za kvalifikovaného elektrikáře je považována osoba, která je na základě svého odborného vzdělání, znalostí a zkušeností způsobilá a oprávněná provádět jí zadané práce. Práce odborníka zahrnuje také rozeznání možného nebezpečí a dodržování příslušných místních a národních norem, předpisů a ustanovení.
- S případnými otázkami a potíženími se obraťte na kvalifikovaného elektrikáře.
- Připojení přístroje je povoleno pouze tehdy, shodují-li se elektrické údaje přístroje s proudovým napájením. Údaje o přístroji se nachází na typovém štítku přístroje, na obalu nebo v tomto návodu.
- Přístroj musí být zajištěn pomocí ochranného zařízení chybného proudu s reakčním proudem maximálně 30 mA.
- Prodlužovací vedení a elektrický rozvaděč (např. zásuvkový systém) musí být určeny k užití ve venkovním prostředí (odstříkující voda).
- Vedení pro připojení do sítě nesmějí mít menší průřez než gumové kabely se zkratkou H05RN-F. Prodlužovací vedení musí vyhovovat normě DIN VDE 0620.
- Chraňte zásuvkové spojení před vlhkostí.
- Přístroj připojujte pouze do zásuvky instalované v souladu s předpisy.

Bezpečný provoz

- Při vadném elektrickém vedení nebo poškozeném krytu nesmí být přístroj provozován.
- Nenoste nebo netahejte přístroj za elektrické vedení!
- Pokládejte vedení tak, aby bylo chráněno před poškozením a dbejte na to, aby o ně nikdo nemohl zakopnout.
- Otevírejte kryt přístroje nebo příslušné díly jen tehdy, pokud jste k tomu vysloveně vyzváni v návodu.
- Provádějte na přístroji jenom práce, popsané v tomto návodu. Pokud nelze problémy odstranit, kontaktujte autorizovaný zákaznický servis nebo v případě pochybností výrobce.
- Používejte pro přístroj pouze originální náhradní díly a příslušenství.
- Nikdy neprovádějte technické změny na přístroji.
- Připojovací vedení nelze vyměnit. Při poškozeném vedení musí být přístroj příp. jeho součásti zlikvidovány.
- Provozujte přístroj jen tehdy, nezdržují-li se ve vodě žádné osoby!
- Udržujte zásuvku a síťovou zástrčku suchou.

Důležité! Zařízení je vybaveno permanentním magnetem. Magnetické pole může ovlivňovat kardiostimulátory.

Instalace a připojení

B, C

- Trafo musí být instalováno v bezpečné vzdálenosti minimálně 2 m od vody.
- Připojný vedení plovoucího odlučovače zapojte do zásuvky na transformátoru a silou ruky dotáhněte převlečnou matici.
- Plovoucí odlučovač vložte do rybníčku a ponořte pod vodu tak, aby nádoba byla úplně zaplavená..
- K ukotvení plovoucího odlučovače připevněte na oka komory čerpadla jedno nebo dvě lanka a ukotvěte jejich konce na okraji rybníčku.

Uvedení do provozu



Čerpadlo nesmí běžet nasucho!

Možné následky: Dojde ke zničení čerpadla.

Ochranná opatření:

- Čerpadlo musí být vždy úplně ponořeno pod vodu.
- Pravidelně kontrolujte stav vody.
- **Zapínání:** Zasuňte zástrčku do zásuvky.
 - Přístroj se okamžitě zapne.
- **Vypínání:** Vytáhněte vidlici ze zásuvky.

Odstraňování poruch

Porucha	Domnělá příčina	Náprava
Čerpadlo se nerozbehá	Není přítomno síťové napětí	Zkontrolujte síťové napětí, přívodní vedení
	Transformátor vadný	Vyměňte transformátor
Čerpadlo nečerpá nebo je čerpané množství nedostatečné	Filtrační koš znečištěný	Vyčistěte filtrační koš. (→ Pravidelné čištění)
	Filtrační molitan znečištěný	Vyčistěte filtrační molitan. (→ Proveďte kompletní vyčištění)
	Rotorová jednotka znečištěná	Vyčistěte rotorovou jednotku. (→ Proveďte kompletní vyčištění)
	Rotorová jednotka opotřebovaná	Vyměňte rotorovou jednotku. (→ Vyměňte rotorovou jednotku)
Plovoucí odlučovač se vynořuje	Filtrační molitan znečištěný	Vyčistěte filtrační molitan (→ Proveďte kompletní vyčištění)

Čištění a údržba



Pozor! Nebezpečné elektrické napětí.

Možné následky: Smrt nebo těžká újma na zdraví.

Ochranná opatření:

- Elektrické přístroje a instalace s domezovacím napětím $U > 12 \text{ V AC}$ nebo $U > 30 \text{ V DC}$, které leží ve vodě: Než sáhnete do vody, uveďte přístroje a instalace do stavu bez napětí.
- Před prací na přístroji uveďte přístroj do stavu bez napětí.
- Zajistěte proti neúmyslnému opětovnému zapnutí.



Čerpadlo nesmí běžet nasucho!

Možné následky: Dojde ke zničení čerpadla.

Ochranná opatření:

- Čerpadlo před vyjmutím z vody vypněte.

Pravidelné čištění

Pravidelně čistěte filtrační koš. Filtrační molitan případně propláchněte čistou vodou. (→ Proveďte kompletní vyčištění)

Postupujte následovně:

D

1. Vyměňte filtrační koš.
 - Plovoucí odlučovač můžete nechat ve vodě, když zavěsíte adekvátně dlouhou tyč s hákem za držadlo a vyjmete filtrační koš.
2. Vyčistěte filtrační koš čistou vodou a měkkým kartáčem.
3. Filtrační koš opět vložte do plovoucího odlučovače.

Provádění úplného čištění

K čištění nebo údržbě je nutné přístroj vyjmout z vody.

- Filtrační molitan proplachujte pouze čistou vodou.
- Při obtížně odstranitelném zvrápenatění lze k čištění čerpadla použít také běžné domácí čističe bez obsahu octu a chlóru. Poté čerpadlo důkladně omyjte čistou vodou.
- V žádném případě nepoužívejte agresivní čisticí prostředky nebo chemické roztoky, může se tím narušit kryt nebo omezit funkčnost.

Postupujte následovně:

E

1. Vyjměte všechny vložky a filtrační molitan.
2. Povolte a odstraňte převlečnou matici čerpadla, příp. pomocí nástrčného klíče nebo kleští.
3. Vyjměte čerpadlo z komory čerpadla.
4. Alle Teile mit klarem Wasser und mit einer weichen Bürste reinigen.
5. Přístroj sestavte v opačném pořadí.

Výměna rotoru

Postupujte následovně:

F

1. Odstraňte čtyři šrouby a sejměte kryt čerpadla.
2. Vytáhněte a vyměňte rotorovou jednotku.
3. Montáž čerpadla proveďte v opačném pořadí.

Súčasti podliehajúce opotrebeniu

Následující komponenty jsou součástí, které podléhají opotřebení a nevztahuje se na ně záruka:

- Rotor
- Filtrační molitan

Uložení / Přezimování

Při mrazech se musí přístroj demontovat. Proveďte důkladné čištění a zkontrolujte přístroj na poškození.



Uložte přístroj ponořený ve vodě nebo naplněný vodou při teplotě nad bodem mrazu. Neponořovat vidlici do vody!

Likvidace



Toto zařízení nemůže být zlikvidováno společně s komunálním odpadem! Využijte k tomu prosím určený systém odběru. Předtím zbavte zařízení nepotřebných kabelů.

Záruční podmínky

PfG poskytuje záruku 2 roky od data prodeje na prokazatelné materiálové a výrobní vady. Předpokladem pro záruční plnění je předložení dokladu o koupi. Nárok na záruku zaniká při nesprávné manipulaci, elektrickém nebo mechanickém poškození nesprávným používáním a při neodborných opravách, prováděných neautorizovanými dílnami. Opravy smějí být prováděny jen firmou PfG nebo firmou PfG autorizovanými opravami. Při uplatnění záručního nároku zašlete reklamovaný přístroj nebo defektní součástku s popisem závady a dokladem o koupi na vlastní náklady firmě PfG. PfG si vyhrazuje právo účtovat montážní náklady. PfG neručí za škody vzniklé při transportu. Tyto musí být neprodleně uplatněny vůči dopravci. Další nároky jakéhokoliv druhu, zvláště následné škody, jsou vyloučeny. Touto zárukou nejsou dotčeny nároky konečného zákazníka vůči prodejci.

Preklad originálu Návodu na použitie

Pokyny k tomuto Návodu na použitie

S kúpou **PondoSkim 12 V** ste urobili dobré rozhodnutie.

Pred prvým použitím prístroja si starostlivo prečítajte návod na použitie a oboznámte sa s prístrojom. Všetky práce na tomto prístroji a s týmto prístrojom smú byť vykonávané len podľa priloženého návodu.

Bezpodmienečne dodržiavajte bezpečnostné pokyny pre správne a bezpečné používanie.

Tento návod na použitie starostlivo uschovajte. Pri zmene vlastníka, prosím odovzdajte ďalej aj návod na použitie.

Symboly v tomto návode

Symboly, použité v tomto návode na použitie majú nasledujúci význam:



Nebezpečenstvo zranenia osôb nebezpečným elektrickým napätím

Symbol upozorňuje na bezprostredne hroziace nebezpečenstvo, ktoré môže mať za následok smrť alebo ťažké poranenia, pokiaľ nie sú prijaté príslušné opatrenia.



Nebezpečenstvo zranenia osôb všeobecným zdrojom nebezpečenstva

Symbol upozorňuje na bezprostredne hroziace nebezpečenstvo, ktoré môže mať za následok smrť alebo ťažké poranenia, pokiaľ nie sú prijaté príslušné opatrenia.



Dôležitý pokyn pre bezporuchovú funkciu.

- A Odkaz na jeden alebo viaceré obrázky. V tomto príklade: Odkaz na obrázok A.
- Odkaz k inej kapitole.

Rozsah dodávky

<input type="checkbox"/> A	PondoSkim 12 V	
	Počet	Popis
1	1	Teleso skimmera s hnacími pomôckami
2	1	Plávajúca nádrž
3	1	Filtračný kôš
4	1	Filtračná špongia
5	1	Čerpacia komora s čerpadlom
6	1	Čerpadlo
7	1	Transformátor

Použitie v súlade s určeným účelom

PondoSkim 12 V, ďalej nazývaný "prístroj", sa môže používať iba nasledovne:

- Na povrchové čistenie záhradných jazierok, rybníkov a bazénov.
- Pro prístroj platia nasledujúce obmedzenia:
 - Prevádzka pri dodržaní technických údajov.
 - Tabuľka s údajmi sa nachádza na konci návodu na používanie.
 - Nikdy nečerpajte iné kvapaliny než vodu.
 - V závislosti od typu vody dodržiavajte požadované hodnoty vody.
 - Tabuľka s údajmi sa nachádza na konci návodu na používanie.
 - Nikdy neprevádzkujte bez prietoku vody.
 - Nepoužívať pre komerčné alebo priemyslové účely.

Bezpečnostné pokyny

Z tohto zariadenia môžu vychádzať nebezpečenstvá pre osoby a materiálne hodnoty, ak sa zariadenie používa neodborne, príp. v rozpore s účelom použitia alebo ak sa nedodržiavajú bezpečnostné pokyny.

Toto zariadenie môžu používať deti od 8 rokov, ako aj osoby so zníženými fyzickými, zmyslovými či mentálnymi schopnosťami alebo s nedostatočnými skúsenosťami a vedomosťami, ak s ním pracujú za dohľadu alebo boli zaučené ohľadne bezpečného použitia zariadenia a rozumejú nebezpečenstvám, ktoré z neho vyplývajú. Deti sa so zariadením nesmú hrať. Čistenie a údržbu nesmú deti vykonávať bez dohľadu.

Nebezpečenstvo hroziace z kombinácie vody a elektriny

- Kombinácia vody a elektrickej energie môže pri pripojení v rozpore s predpismi alebo nesprávnej manipulácii viesť k usmrteniu alebo ťažkým poraneniam.
- Skôr, ako siahnete do vody, vždy odpojte od prívodu napätia všetky prístroje, ktoré sa nachádzajú vo vode.

Elektrická inštalácia podľa predpisov

- Elektrické inštalácie musia zodpovedať národným predpisom pre zriaďovateľov inštalácie a môže ich vykonávať iba kvalifikovaný elektrikár.
- Za kvalifikovaného elektrikára sa považuje osoba, ktorá je na základe svojho odborného vzdelania, znalostí a skúsenosti schopná a oprávnená posudzovať a vykonávať zadané činnosti. Práca odborníka zahŕňa tiež rozpoznávanie možných nebezpečenstiev a rešpektovanie regionálnych a národných noriem, predpisov a nariadení.
- Pri otázkach a problémoch sa obráťte na kvalifikovaného elektrikára.
- Pripojenie prístroja je povolené iba vtedy, ak sa zhodujú elektrické údaje prístroja a napájania elektrickým prúdom. Údaje o prístroji sa nachádzajú na typovom štítku prístroja, na obale alebo v tomto návode na obsluhu.
- Prístroj musí byť zabezpečený ochranným zariadením proti chybnému prúdu s s nameraným chybným prúdom, ktorý nie je väčší než 30 mA.
- Predlžovacie rozvody a rozdeľovač prúdu (napr. lišty so zásuvkami) musia byť vhodné na používanie v interiéri (chránené pred striekajúcou vodou).
- Vedenia pre pripojenie do siete nesmú mať menší prierez ako gumové káble so skratkou H05RN-F. Predlžovacie vedenie musí vyhovovať norme DIN VDE 0620.
- Chráňte zástrčkové spoje pred vlhkosťou.
- Prevádzkujte prístroj len na zásuvke, inštalovanej podľa predpisov.

Bezpečná prevádzka

- Prístroj sa nesmie prevádzkovať s chybnými elektrickými vedeniami alebo chybným krytom.
- Prístroj nenoste ani neťahajte za elektrické vedenie.
- Vedenia pokladajte tak, aby boli chránené pred poškodeniami a dbajte na to, aby o ne nemohol nikto zakopnúť.
- Nikdy neotvárajte kryt prístroja ani príslušných dielov, ak nie ste k tejto činnosti výslovne vyzvaní v návode na obsluhu.
- Na prístroji vykonávajte iba činnosti, ktoré sú popísané v tomto návode. Ak nie je problém možné odstrániť, kontaktujte autorizované miesto zákazníckeho servisu alebo v prípade pochybností priamo výrobcu.
- Používajte iba originálne náhradné diely a príslušenstvo pre daný prístroj.
- Nikdy na prístroji nevykonávajte technické zmeny.
- Pripojovacie vedenia sa nedajú nahradiť. Ak je vedenie poškodené, musí sa prístroj, príp. jeho časti zlikvidovať.
- Prevádzkujte prístroj len vtedy, ak sa vo vode nezdržiavajú žiadne osoby!
- Zásuvku a sieťovú zástrčku udržiavajte suché.

Dôležité! Zariadenie je vybavené permanentným magnetom. Magnetické pole môže ovplyvňovať kardiostimulátory.

Inštalácia a pripojenie

B, C

- Transformátor osadíte v bezpečnostnej vzdialenosti min. 2 m od vody.
- Prívodné vedenie skimmera spojte so zdierkou na transformátore a pevne utiahnite prevlečnú maticu.
- Skimmer vložte do jazierka a do vody ho ponorte tak, aby bola nádrž úplne zaplavená.
- Na upevnenie skimmera za oká čerpacej komory upevnite jeden alebo dva povrazy a druhým koncom ho ukotvite na okraji jazierka.

Uvedenie do prevádzky



Čerpadlo nesmie bežať nasucho!

Možné následky: Čerpadlo sa zničí.

Ochranné opatrenia:

- Čerpadlo musí byť vždy úplne ponorené pod vodou.
- Pravidelne kontrolujte výšku hladiny vody.
- **Zapínanie:** Sieťovú zástrčku zasuňte do zásuvky.
 - Prístroj sa okamžite zapne.
- **Vypínanie:** Vytiahnite sieťovú zástrčku.

Odstránenie porúch

Porucha	Predpokladaná príčina	Náprava
Čerpadlo sa nerozbieha	Chýba sieťové napätie	Skontrolujte sieťové napätie, skontrolujte prívodné vedenia.
	Chybný transformátor	Vymeňte transformátor.
Čerpadlo nečerpá alebo je nedostatočné dodávané množstvo	Znečistený filtračný kôš	Vyčistite filtračný kôš. (→ Pravidelne čistite.)
	Znečistená filtračná špongia	Vyčistite filtračnú špongiu. (→ Vykonajte kompletné čistenie.)
	Znečistený rotor	Vyčistite rotor. (→ Vykonajte kompletné čistenie.)
Skimmer vypláva nahor	Opatrebovaný rotor	Vymeňte rotor. (→ Vymeňte rotor.)
	Znečistená filtračná špongia	Vyčistite filtračnú špongiu. (→ Vykonajte kompletné čistenie.)

Čistenie a údržba



Pozor! Nebezpečné elektrické napätie.

Možné následky: Smrť alebo ťažké poranenia.

Ochranné opatrenia:

- Elektrické prístroje a inštalácie s menovitým napätím $U > 12 \text{ V AC}$ alebo $U > 30 \text{ V DC}$, ktoré sa nachádzajú vo vode: Prístroje a inštalácie prepnite do stavu bez napätia skôr, ako siahnete do vody.
- Pred prácami na prístroji prístroj prepnite do stavu bez napätia.
- Zaistíte ho proti neúmyselnému opätovnému zapnutiu.



Čerpadlo nesmie bežať nasucho!

Možný dôsledok: Čerpadlo sa zničí.

Ochranné opatrenia:

- Čerpadlo vypnite, predtým ako sa vyberie z vody.

Pravidelné čistenie

Pravidelne čistite filtračný kôš. Filtračnú špongiu príležitostne čistite čistou vodou. (→ Vykonajte kompletné čistenie.)

Postupujte nasledovne:

D

1. Odoberte filtračný kôš.
 - Skimmer môžete nechať vo vode, ak na rukoväť zavesíte príslušne dlhú tyč s hákom a odoberiete filtračný kôš.
2. Filtračný kôš vyčistíte čistou vodou a mäkkou kefkou.
3. Filtračný kôš znovu nasadíte do skimmera.

Vykonajte kompleté čistenie

Na čistenie alebo údržbu musí byť zariadenie vybraté z vody.

- Filtračnú špongiu oplachujte iba čistou vodou.
- Pri silnom zavrúpaní môžete na čistenie čerpadla použiť čistiaci prostriedok bez obsahu octu a chlóru. Čerpadlo potom poriadne opláchnite čistou vodou.
- V žiadnom prípade nepoužívajte agresívne čistiace prostriedky alebo chemické rozpúšťadlá, lebo tieto pôsobia na puzdro prístroja agresívne alebo by mohli ovplyvniť funkciu prístroja.

Postupujte nasledovne:

E

1. Odoberte všetky vložky a filtračnú špongiu.
2. Prevlečnú maticu čerpadla v prípade potreby uvoľnite a odstráňte nástrčkovým kľúčom alebo kliešťami.
3. Čerpadlo odoberte z čerpacej komory.
4. Alle Teile mit klarem Wasser und mit einer weichen Bürste reinigen.
5. Prístroj poskladajte v opačnom poradí pracovných krokov.

Výmena obežnej jednotky

Postupujte nasledovne:

F

1. Odstráňte štyri skrutky a odoberte skriňu čerpadla.
2. Vytiahnite rotor a vymeňte ho.
3. Čerpadlo zmontujte v opačnom poradí.

Súčasti podliehajúce opotrebeniu

Nasledujúce komponenty sú diely podliehajúce opotrebovaniu a nevzťahuje sa na ne záruka:

- Obežná jednotka
- Filtračná špongia

Uloženie / Prezimovanie

Pri mrazoch sa musí prístroj demontovať. Vykonajte dôkladné čistenie a skontrolujte prístroj na poškodenie.



Uschovávajte zariadenie ponorené vo vode alebo naplnené vodou pri teplote nad bodom mrazu. Neponárajte vidlicu do vody!

Likvidácia



Tento prístroj sa nesmie likvidovať spolu s domovým odpadom. Na likvidáciu využite k tomu určený systém odovzdávania. Pred odovzdaním znefunkčnite prístroj prerezaním kábla.

Záručné podmienky

PfG poskytuje záruku 2 roky od dátumu predaja na dokázateľné materiálové a výrobné vady. Predpokladom pre záručné plnenie je predloženie dokladu o kúpe. Nárok na záruku zaniká pri nesprávnej manipulácii, elektrickom alebo mechanickom poškodení nesprávnym používaním a pri neodborných opravách, vykonávaných neautorizovanými dielňami. Opravy smú byť vykonávané len firmou PfG alebo firmou PfG autorizovanými opravárenskými dielňami. Pri uplatnení záručného nároku zašlite reklamovaný prístroj alebo defektnú súčiastku s popisom závady a dokladom o kúpe na vlastné náklady firme PfG. PfG si vyhradzuje právo, účtovať montážne náklady. PfG neručí za škody vzniknuté pri transporte. Tieto musia byť neodkladne uplatnené voči dopravcovi. Ďalšie nároky, akéhokoľvek druhu, obzvlášť následné škody, sú vylúčené. Touto zárukou nie sú dotknuté nároky konečného zákazníka voči predajcovi.

Prevod originalnih navodil za uporabo

Opozorila k navodilom za uporabo

Z nakupom tega izdelka **PondoSkim 12 V** ste dobro izbrali.

Pred prvo uporabo natančno preberite navodila za uporabo naprave in dobro spoznajte napravo. Vsa dela na in z tem aparatom se smejo izvajati samo v skladu s pričujočimi navodili za uporabo.

Obvezno upoštevajte varnostna navodila za varno in pravilno uporabo.

Navodila za uporabo skrbno shranite. V primeru menjave lastnika priložite napravi tudi navodila za uporabo.

Simboli v teh navodilih

Simboli, uporabljeni v teh navodilih za uporabo, imajo naslednji pomen:



Nevarnost telesnih poškodb zaradi nevarne električne napetosti

Simbol opozarja na neposredno grozečo nevarnost, ki za posledico lahko ima smrt ali težko telesne poškodbe, če se ne sprožijo ustrezni ukrepi.



Nevarnost telesnih poškodb zaradi splošnega vira nevarnosti

Simbol opozarja na neposredno grozečo nevarnost, ki za posledico lahko ima smrt ali težko telesne poškodbe, če se ne sprožijo ustrezni ukrepi.



Pomemben napotek za nemoteno delovanje.

A Referenca na eno ali več slik. V tem primeru: referenca na sliko A.

→ Referenca na neko drugo poglavje.

Vsebina pošiljke

<input type="checkbox"/> A	PondoSkim 12 V	
	Števílo	Opis
1	1	Ohišje posnemalnika
2	1	Plavajoča posoda
3	1	Filtrska košara
4	1	Filtrska goba
5	1	Komora s črpalko
6	1	Črpalka
7	1	Transformator

Pravilna uporaba

PondoSkim 12 V, v nadaljevanju imenovan »naprava«, je dovoljeno uporabljati samo, kot sledi:

- Za površinsko čiščenje domačih ribnikov in bazenov.

Za napravo veljajo naslednje omejitve:

- Obratovanje ob upoštevanju tehničnih podatkov.
 - Tabela s podatki se nahaja na koncu navodil za uporabo.
- Nikoli ne črpajte drugih tekočin kot samo vodo.
- Glede na uporabljeno vrsto vode upoštevajte ustrezne vrednosti vode.
 - Tabela s podatki se nahaja na koncu navodil za uporabo.
- Nikoli ne delajte brez pretoka vode.
- Ne uporabljajte za profesionalne ali industrijske namene.

Varnostna navodila

Od te naprave lahko izhajajo nevarnosti za osebe in stvarne vrednosti, če naprave ne uporabljate strokovno oz. je ne uporabljate v skladu z namenom uporabe ali če ne upoštevate varnostnih predpisov.

To napravo lahko uporabljajo otroci od 8 let naprej in osebe z zmanjšanimi fizičnimi, senzoričnimi ali duševnimi sposobnostmi ali osebe s pomanjkanjem izkušenj in znanja, če so pod nadzorom ali so bili poučeni o varni uporabi naprave in razumejo nevarnosti, ki pri tem nastanejo. Otroci se ne smejo igrati z napravo. Čiščenja in vzdrževanja ne smejo opravljati otroci brez nadzora.

Nevarnosti, ki jih predstavlja kombinacija vode skupaj z elektriko

- V primeru nepravilnega priključka in nestrokovne uporabe predstavlja voda skupaj z elektriko smrtno nevarnost in nevarnost resnih poškodb zaradi udara.
- Preden sežete v vodo, vedno preklopite vse naprave brez napetosti, ki se nahajajo v vodi.

Pravilna električna namestitvev

- Električne instalacije morajo ustrezati nacionalnim graditeljskim določilom in jih sme prevzeti samo strokovnjak za elektriko.
- Oseba velja za strokovnjaka za elektriko, ko je kvalificiran zaradi svoje strokovne izobrazbe, znanja in izkušenj in je upravičen, da poveri in presodi delo in ga izvede. Delo strokovnjaka zajema tudi spoznavanje možnih nevarnosti in opazovanje zadevnih regionalnih in nacionalnih norm, predpisov in določil.
- Če imate kakršnakoli vprašanja in probleme, se obrnite na strokovnjaka.
- Priključitev naprave je dovoljena samo, ko se električni podatki naprave in priključek ujemajo. Podatke o napravi najdete na tipski tablici na napravi, na embalaži ali v teh navodilih.
- Napravo morate zavarovati z varovalno napravo za okvarni tok z odmero okvarnega toka maksimalno 30 mA.
- Podaljšek napeljave in električni delilnik (npr. vtičnica) morata biti primerna za uporabo na prostem (zaščitena pred škropljenjem).
- Priključne električne napeljave v nobenem primeru ne smejo imeti manjši presek, ko je gumijasti kabel s kratkimi oznakami H05RN-F. Priključna električna napeljava mora ustrezati DIN VDE 0620.
- Povezave z vtičem zavarujte pred vlago.
- Napravo je dovoljeno povezati le v instalirano vtičnico, ki je v skladu s predpisi.

Varna uporaba

- Naprave s poškodovano električno napeljavo ali poškodovanim ohišjem ni dovoljeno uporabljati.
- Naprave ni dovoljeno prenašati ali je vleči za omrežni priključni kabel.
- Vode polagajte tako, da so zaščiteni pred poškodbami, poleg tega pa pazite, da nihče ne more pasti čez njih.
- Ohišje naprave ali pripadajočih delov odpirajte samo, če ste v navodilih izrecno pozvani k temu.
- Na napravi opravljajte samo tista dela, ki so opisana v teh navodilih. Obrnite se samo na pooblaščen servisno službo ali v primeru dvoma na proizvajalca, če težav ni mogoče odpraviti.
- Uporabljajte le originalne nadomestne dele in opremo.
- Naprave v nobenem primeru ni dovoljeno tehnično spreminjati.
- Priključnih napeljav ni možno zamenjati. Pri poškodovani napeljavi morate napravo oz. sestavne dele odstraniti.
- Aparat naj obratuje le, če v vodi ni ljudi!
- Vtičnice in omrežnega vtiča ni dovoljeno močiti.

Pomembno! Aparat je opremljen s trajnim magnetom. Magnetno polje lahko vpliva na srčni spodbujevalnik.

Postavitev in priključevanje

B, C

- Transformator namestite z varnostno razdaljo vsaj 2 m od vode.
- Priključno napeljavno posnemalnika priključite v transformator in z roko trdno privijte pokrivno matico.
- Posnemalnik postavite v ribnik in ga potopite toliko, da je posoda v celoti prezračena.
- Posnemalnik pritrdite tako, da skozi ušesca komore za črpalko pritrdite eno ali dve vrvici in drugi konec pritrdite na rob ribnika.

Zagon



Črpalka ne sme delati na suho!

Možna posledica: Črpalka se uniči.

Zaščitni ukrepi:

- Črpalka mora biti vedno popolnoma pod vodo.
- Redno preverjajte vodno gladino.
- **Vklop:** Vtič vtaknite v vtičnico.
 - Naprava se takoj vklopi.
- **Izklop:** Izvlecite omrežni vtič.

Odprava težav in motenj

Motnja	Domnevni vzrok	Ukrep
Črpalka se ne zažene	Ni omrežne napetosti Transformator okvarjen	Preverite omrežno napetost, preverite dovode Zamenjajte transformator
Črpalka ne črpa ali pa črpana količina ni zadovoljiva	Filtrska košara je umazana	Očistite filtrsko košaro. (→ Redno čiščenje)
	Filtrska goba je umazana	Očistite filtrsko gobo. (→ Opravite popolno čiščenje)
	Tekalna enota je umazana	Očistite tekalno enoto. (→ Opravite popolno čiščenje)
	Tekalna enota je zaprta	Zamenjajte tekalno enoto. (→ Zamenjajte tekalno enoto)
Posnemalnik splava na površje	Filtrska goba je umazana	Očistite filtrsko gobo (→ Opravite popolno čiščenje)

Čiščenje in vzdrževanje



Pozor! Nevarna električna napetost.

Mogoče posledice: Smrt ali hude poškodbe.

Zaščitni ukrepi:

- Električne naprave in instalacije z nazivno napetostjo $U > 12$ V AC ali $U > 30$ V DC, ki so nameščene v vodi: Naprave in instalacije izključite iz električnega omrežja, preden sežete v vodo.
- Pred delom na napravi, jo izključite iz električnega omrežja.
- Zaščitite jo pred nenadzorovanim ponovnim vklopom.



Črpalka ne sme delati na suho!

Možna posledica: Črpalka se uniči.

Zaščitni ukrepi:

- Izklopite črpalko, preden jo vzamete iz vode.

Redno čiščenje

Filtrsko košaro redno čistite. Filtrsko gobo občasno splaknite s čisto vodo. (→ Opravite popolno čiščenje)

Postopek je naslednji:

D

1. Snemite filtrsko košaro.
 - Posnemalnik lahko pustite v vodi, če za ročaj obesite dovolj dolgo palico s kavljem ter snamete filtrsko košaro.
2. Očistite filtrsko košaro s čisto vodo in mehko krtačo.
3. V posnemalnik ponovno namestite filtrsko košaro.

Opravite popolno čiščenje

Za čiščenje ali vzdrževanje je treba napravo vzeti iz vode.

- Filtrsko gobo splakujte samo s čisto vodo.
- Pri trdovratih zaapnitvah lahko za čiščenje črpalke uporabljate tudi običajno čistilno sredstvo, ki ne vsebuje kisa in klora. Črpalke potem temeljito očistite s čisto vodo.
- Nikakor ne uporabljajte agresivnih čistil ali kemijskih raztopin, ker se s tem načne ohišje ali je delovanje naprave lahko okrnjeno.

Postopek je naslednji:

E

1. Vse vstavke in filtrsko gobo vzemite ven.
2. Pokrívno matico črpalke po potrebi odvijte in odstranite s pomočjo nasadnega ključa ali klešč.
3. Vzemite črpalke iz komore.
4. Alle Teile mit klarem Wasser und mit einer weichen Bürste reinigen.
5. Sestavite napravo v obratnem vrstnem redu.

Zamenjava tekalne enote

Postopek je naslednji:

F

1. Odstranite štiri vijake in snemite ohišje črpalke.
2. Izvlecite tekalno enoto in jo zamenjajte.
3. Napravo sestavite v obratnem vrstnem redu.

Deli, ki se obrabijo

Naslednje komponente so obrabni deli in ne spadajo v garancijo:

- Tekalna enota
- Filtrska goba

Skladiščenje / pozimi

Pri zmrzali je potrebno aparat demontirati. Napravo temeljito očistite in preverite glede poškodb.



Skladiščite jo potopljeno ali napolnjeno z vodo ter zavarovano pred zmrzaljo. Vtič ne sme biti pokrit z vodo!

Odlaganje odpadkov



Te naprave ne smete odložiti kot gospodinjiski odpadke! Uporabite zato predviden sistem za prevzem. To napravo naredite predtem neuporabno tako, da odrežete kabel.

Garancijski pogoji

PfG daje 2 leti garancije od datuma nakupa na dokazljive napake v materialu in izdelavi. Pogoj za garancijsko storitev je predložitev računa. Pravica iz garancije preneha pri nestrokovni rabi, električnih ali mehanskih poškodbah zaradi zlorabe kot tudi pri nestrokovnih popravilih, ki jih niso opravile pooblaščené delavnice. Popravila sme opraviti le PfG ali delavnice, ki jih je pooblastil PfG. Pri najavi garancijskega zahtevka pošljite aparat ali pokvarjen del z opisom napake in računom nefrankirano v PfG. PfG si pridruže pravico zaračunati stroške montaže. PfG ne jamči za poškodbe med transportom. Te je potrebno nemudoma uveljaviti pri prevozniku. Nadaljnji zahtevki so izključeni, ne glede na vrsto, še posebej pa za posredno škodo. Ta garancija ne zadeva zahtevka končnega kupca do trgovca.

Prijevod originalnih uputa za uporabu

Savjeti uz ove upute za upotrebu

Kupnjom **PondoSkim 12 V** učinili ste dobar izbor.

Prije prve upotrebe uređaja pažljivo pročitajte ovu uputu za upotrebu, te se upoznajete s uređajem. Svi radovi na ovom uređaju i s ovim uređajem smiju se izvoditi samo prema ovim uputama.

U svrhu ispravne i sigurne upotrebe, obvezno se pridržavajte uputa za sigurnost.

Brižno čuvajte ovu uputu za upotrebu. Ako uređaj predate drugome korisniku, obvezno mu prosljedite i ove upute.

Simboli u ovim uputama

Simboli upotrijebljeni u ovim uputama za uporabu imaju sljedeće značenje:



Opasnost od ozljeda zbog opasnog električnog napona

Simbol upućuje na neposredno prijeteću opasnost koja za posljedicu može imati smrt ili teške ozljede ako se ne poduzmu odgovarajuće mjere.



Opasnost od ozljeda zbog općeg izvora opasnosti

Simbol upućuje na neposredno prijeteću opasnost koja za posljedicu može imati smrt ili teške ozljede ako se ne poduzmu odgovarajuće mjere.



Važna napomena za neometano djelovanje.

A Referenca na jednu ili više slika. U ovom primjeru: referenca na sliku A.

→ Referenca na neko drugo poglavlje.

Opseg isporuke

<input type="checkbox"/> A	PondoSkim 12 V	Opis
	Broj	
1	1	Kućište sakupljača površinskih nečistoća s radnim pomagalicama
2	1	Spremnik s plovkom
3	1	Košara filtra
4	1	Spuzvasti filter
5	1	Komora pumpe s pumpom
6	1	Pumpa
7	1	Transformator

Namjensko korištenje

PondoSkim 12 V, u daljnjem tekstu „uređaj“, smije se upotrijebiti isključivo na sljedeći način:

- Za površinsko čišćenje vrtnih jezeraca, jezeraca za plivanje i bazena.

Za uređaj vrijede sljedeća ograničenja:

- Rad uz pridržavanje tehničkih podataka.
 - Tablica s podacima nalazi se na kraju uputa za upotrebu.
- Osim vode nikada ne crpate druge tekućine.
- Pridržavajte se parametara za vodu ovisno o vodi koju upotrebljavajte.
 - Tablica s podacima nalazi se na kraju uputa za upotrebu.
- Nikada ne radite bez protoka vode.
- Ne primjenjujte za profesionalne ili industrijske namjene.

Sigurnosne napomene

Neispravna i nenamjenska upotreba ovog uređaja ili nepoštivanje sigurnosnih napomena mogu uzrokovati ozljede i materijalne štete.

Ovaj uređaj smiju upotrebljavati djeca starija od 8 godina i osobe sa smanjenim tjelesnim, osjetilnim ili psihičkim sposobnostima ili s nedovoljnim iskustvom i znanjem ako su pod nadzorom ili ako su podučeni o sigurnoj upotrebi uređaja i razumiju opasnosti koje mogu proizaći iz toga. Djeca se ne smiju igrati uređajem. Čišćenje i održavanje uređaja ne smiju obavljati djeca bez nadzora.

Opasnosti koje nastaju kombinacijom vode i elektriciteta

- Kombinacija vode i struje kod nepropisnog priključka ili nestručnog rukovanja može zbog nastanka strujnog udara uzrokovati smrt ili teška ozljeđivanja.
- Prije nego što dodirnete vodu, uvijek i sve uređaje koji se nalaze u vodi potpuno isključiti iz napona.

Ispravne električne instalacije

- Električne instalacije moraju odgovarati nacionalnim odredbama i smije ih obaviti samo elektrotehnički stručnjak.
- Elektrotehnički stručnjak osoba je koja je na temelju stručne izobrazbe, znanja i iskustva osposobljena i ovlaštena obavljati povjerene radove. Rad stručnjaka obuhvaća i prepoznavanje mogućih opasnosti te poštivanje regionalnih i nacionalnih normi, pravila i propisa.
- Za sva pitanja i probleme obratite se elektrotehničkom stručnjaku.
- Priključivanje uređaja dopušteno je samo kada se električni podaci uređaja podudaraju s podacima električne mreže. Podaci o uređaju nalaze se na označnoj pločici na uređaju, na pakiranju ili u ovim uputama.
- Uređaj mora biti zaštićen sklopkom radi nestanka struje, sa osnovnom izmjerom od maksimalno 30 mA.
- Produžni kablovi i strujni razdjelnici (npr. mnogostruke utičnice) moraju biti prikladne za vanjsko korištenje (zaštićene od štrcajuće vode).
- Vodovi za priključak na strujnu mrežu ne smiju imati manji presjek od voda gumenog crijeva oznake H05RN-F. Produžni kabeli moraju biti usklađeni s DIN VDE 0620.
- Štitite spojnice utikača od vlage.
- Uređaj se smije priključivati samo na propisno instaliranu utičnicu.

Sigurno poduzeće

- Uređaj se ne smije upotrebljavati ako postoji kvar na električnim vodovima ili na kućištu.
- Nikada ne nosite i ne vucite uređaj držeći ga za priključni kabel.
- Vodove postavite tako da se ne mogu oštetiti i da nitko preko njih ne može pasti.
- Kućište uređaja ili pripadajućih dijelova otvarajte samo ako se u uputama to izričito zahtijeva.
- Na uređaju izvodite samo zahvate opisane u ovim uputama. Ako probleme ne možete sami otkloniti, obratite se ovlaštenoj servisnoj službi ili – ako ste u nedoumici – samom proizvođaču.
- Upotrebljavajte samo originalne rezervne dijelove i pribor za uređaj.
- Nikada ne obavljajte tehničke izmjene na uređaju.
- Priključne cijevi se ne mogu zamijeniti. Pri oštećenju voda uređaj ili njegove komponente moraju se ukloniti.
- Uređaj se smije koristiti samo ako se nitko ne nalazi u vodi!
- Držite utičnicu i mrežni utikač na suhom.

Važno! Uređaj je opremljen trajnim magnetom. Magnetsko polje može utjecati na elektrostimulatore.

Postavljanje i priključivanje

B, C

- Transformator postaviti na sigurnosnoj udaljenosti od najmanje 2 m od vode.
- Priključni vod sakupljača površinskih nečistoća spojite u utičnicu na transformatoru pa rukom pritegnite spojnu maticu.
- Postavite sakupljač u jezerce te ga tako uronite u vodu da se spremnik potpuno preplavi.
- Za sidrenje sakupljača pričvrstite jedan ili dva užeta na ušice komore pumpe, a druge krajeve užadi pričvrstite na rub jezera.

Puštanje u rad



Crpka ne smije raditi na suho!

Moguće posljedice: Crpka će se uništiti.

Mjere zaštite:

- Crpka mora uvijek biti potpuno ispod vode.
- Redovito provjeravajte razinu vode.
- **Uključivanje:** Utaknite električni utikač u utičnicu.
 - Uređaj se odmah uključuje.
- **Isključivanje:** Izvucite električni utikač.

Uklanjanje smetnji

Neispravnost	Mogući uzrok	Rješenje
Pumpa ne radi.	Nema električnog napajanja.	Provjerite mrežni napon i opskrbne vodove.
	Transformator nije ispravan.	Zamijenite transformator.
Pumpa ne pumpa li količina protoka nije dovoljna.	Košara filtra je prljava.	Očistite košaru filtra. (→ Redovno čišćenje)
	Spužvasti filter je prljav.	Očistite spužvasti filter. (→ Provođenje generalnog čišćenja)
	Rotor je prljav.	Očistite rotor. (→ Provođenje generalnog čišćenja)
	Rotor je istrošen.	Zamijenite rotor. (→ Zamjena rotora)
Sakupljač pluta.	Spužvasti filter je prljav.	Očistite spužvasti filter (→ Provođenje generalnog čišćenja)

Čišćenje i održavanje



Pozor! Opasan električni napon.

Moguće posljedice: Smrt ili teške ozljede.

Mjere zaštite:

- Električni uređaji i instalacije nazivnog napona $U > 12 \text{ V AC}$ ili $U > 30 \text{ V DC}$, koji su položeni u vodu: Prekinite dovod napona na uređaje i instalacije prije nego što zahvatite u vodu.
- Prije rada na uređaju prekinite dovod napona u uređaj.
- Osigurajte od nenamjernog ponovnog uključjenja.



Pumpa ne smije raditi na suho!

Moguće posljedice: Pumpa će se uništiti.

Zaštitne mjere:

- Isključite pumpu prije no što je izvadite iz vode.

Redovno čišćenje

Redovno čistite košaru filtra. Povremeno isperite spužvasti filter čistom vodom. (→ Provođenje generalnog čišćenja)

Postupite na sljedeći način:

D

1. Izvadite košaru filtra.
 - Sakupljač možete ostaviti u vodi kada za ručku zakvačite dovoljno dugačku šipku s kukom i izvadite košaru filtra.
2. Košaru filtra očistite čistom vodom i mekanom četkom.
3. Košaru filtra ponovno umetnite u sakupljač.

Provođenje generalnog čišćenja

Uređaj se mora izvaditi iz vode radi čišćenja i održavanja.

- Spužvasti filtar ispirite samo čistom vodom.
- Kod tvrdokornih naslaga vapnenca za čišćenje crpke može se koristiti i uobičajeno sredstvo za čišćenje bez octa i klora. Crpku zatim temeljito očistite čistom vodom.
- Ni u kojem slučaju ne upotrebljavajte agresivna sredstva za čišćenje ili kemijske otopine jer se time može oštetiti kućište ili utjecati na funkcioniranje samog uređaja.

Postupite na sljedeći način:

E

1. Izvadite sve umetke i spužvasti filtar.
2. Otpustite spojnu maticu pumpe utičnim ključem ili kliještima pa je uklonite.
3. Izvadite pumpu iz komore pumpe.
4. Alle Teile mit klarem Wasser und mit einer weichen Bürste reinigen.
5. Uređaj sastavite obrnutim redoslijedom.

Zamjena radne jedinice

Postupite na sljedeći način:

F

1. Uklonite četiri vijka pa izvadite kućište pumpe.
2. Izvucite rotor i zamijenite ga.
3. Sastavite pumpu obrnutim redoslijedom.

Potrošni dijelovi

Sljedeće su komponente potrošni dijelovi i nisu obuhvaćene jamstvom:

- Radna jedinica
- Spužvasti filtar

Skladištenje / Prezimljavanje

U slučaju mraza uređaj se mora deinstalirati. Neophodno je temeljito ga očistiti i provjeriti da nije oštećen.



Uređaj se mora uskladištiti uronjen u vodu ili napunjen vodom na mjestu zaštićenom od smrzavanja. Utikač ne smije biti potopljen!

Zbrinjavanje



Ovaj uređaj ne smije se baciti u kućni otpad! Koristite za to, molimo Vas, za to predviđene sisteme preuzimanja. Prije toga onesposobite uređaj odrezivanjem kabela.

Jamstveni uvjeti

PfG jamči 2 godine od datuma prodaje za dokazane greške u materijalu i proizvodnji. Preduvjet za izvođenje jamstvenih usluga je predočavanje potvrde o kupnji. Jamstvo prestaje vrijediti u slučajevima nestručnog rukovanja, električnih ili mehaničkih oštećenja nastalih zlouporabom kao i nestručnim popravcima od strane neovlaštenih radiona. Popravke smiju vršiti samo PfG ili radione koje je PfG za to ovlastio. U slučaju reklamacije pošaljite neispravni uređaj ili pokvaren dio zajedno s opisom greške i potvrdom o kupnji o našem trošku tvrtki PfG. PfG zadržava pravo obračunavanja troškova montaže. PfG ne odgovara za oštećenja nastala pri transportu. Takva se oštećenja odmah moraju prijaviti prijevozniku, koji za njih i odgovara. Sva ostala prava, a naročito pravo na nadoknadu posljednjih šteta, su isključena. Ovo jamstvo se ne tiče obveza prodavača prema krajnjem kupcu uređaja.

Traducerea instrucțiunilor de utilizare originale

Indicații privind aceste instrucțiuni de utilizare

Prin achiziționarea produsului **PondoSkim 12 V** ați făcut o alegere bună.

Înainte de folosirea aparatului vă rugăm să citiți cu atenție instrucțiunile de utilizare și să vă familiarizați cu aparatul. Toate lucrările la nivelul și cu acest echipament pot fi efectuate numai conform prezentelor instrucțiuni.

Respectarea indicațiilor privind securitatea este obligatorie, în scopul unei utilizări corecte și sigure.

Vă rugăm să păstrați aceste instrucțiuni la loc sigur. În cazul schimbării proprietarului, înmânați-le acestuia.

Simboluri din prezentele instrucțiuni

Simbolurile utilizate în aceste instrucțiuni de funcționare au următoarea semnificație:



Pericolul de accidentare a persoanelor datorită tensiunii electrice

Acest simbol indică un pericol iminent, care se poate solda cu moartea sau accidentarea gravă, dacă nu se iau măsurile corespunzătoare.



Pericolul de accidentare a persoanelor datorită unei surse generale de pericol

Acest simbol indică un pericol iminent, care se poate solda cu moartea sau accidentarea gravă, dacă nu se iau măsurile corespunzătoare.



Indicație importantă pentru funcționarea fără perturbații.

A Trimitere la una sau mai multe imagini. În cazul acestui exemplu: Trimitere la figura A.

→ Referire la un alt capitol.

Conținutul livrării

<input type="checkbox"/> A	PondoSkim 12 V	Descriere
	Cantitate	
	1	Carcasă Skimmer cu mijloace ajutoare de separare
1	1	Recipient plutitor
2	1	Colivie cu filtru
3	1	Burete filtrant
4	1	Compartiment pompă cu pompă
5	1	Pompă
6	1	Trafo
7	1	

Utilizarea în conformitate cu destinația

PondoSkim 12 V, denumit în cele ce urmează "aparat", va fi utilizat exclusiv după cum urmează:

- Pentru curățarea suprafețelor iazurilor de grădină, bazinelor și piscinelor.

Pentru aparat sunt valabile următoarele restricții:

- Operarea cu respectarea datelor tehnice.
 - Tabelul cu date se află la sfârșitul instrucțiunilor de utilizare.
- Nu pompați niciodată alte lichide în afară de apă.
- În funcție de tipul apei folosite, respectați valorile apei solicitate.
 - Tabelul cu date se află la sfârșitul instrucțiunilor de utilizare.
- Nu se va utiliza niciodată fără debit de apă.
- Nu utilizați în scopuri profesionale sau industriale.

Indicații privind securitatea muncii

Acest aparat poate reprezenta o sursă de pericole pentru persoane și bunuri materiale dacă aparatul este utilizat impropriu, respectiv neconform cu destinația sa sau dacă indicațiile de siguranță nu sunt respectate.

Acest aparat poate fi folosit de copii începând cu vârsta de 8 ani, precum și de persoane cu capacități fizice, senzoriale sau mintale diminuate sau cu experiență și cunoștințe deficitare, dacă acestea sunt supravegheate sau au fost instruite în ce privește folosirea în siguranță a aparatului și dacă înțeleg pericolele rezultate. Copiii nu au permisiunea de a se juca cu aparatul. Curățarea și întreținerea de către utilizator nu sunt permise copiilor fără supraveghere.

Pericole care apar prin combinația dintre apă și electricitate

- Combinația dintre apă și electricitate poate conduce, în cazul recordării necorespunzătoare sau a manipulării incorecte, la deces sau vătămări corporale grave prin electrocutare.
- Înainte de a băga mâna în apă, scoateți de sub tensiune toate echipamentele aflate în apă.

Instalație electrică conform normelor

- Instalațiile electrice trebuie să respecte normele firmelor naționale de montaj, lucrările fiind efectuate numai de către un electrician specializat.
- O persoană este considerată electrician specializat în cazul în care, ca urmare a instruirii de specialitate, a cunoștințelor și a experiențelor are capacitatea și dreptul să aprecieze și să efectueze lucrările care îi sunt încredințate. Lucrările efectuate în calitate de specialist includ și identificarea pericolelor posibile și respectarea normelor, prevederilor și dispozițiilor regionale și naționale.
- Pentru întrebări și probleme, vă rugăm să vă adresați unui electrician specializat.
- Conectarea aparatului este permisă numai dacă datele electrice ale aparatului coincid cu cele ale instalației de alimentare cu energie electrică. Datele aparatului sunt menționate pe plăcuța de fabricație de pe aparat, de pe ambalaj sau din prezentele instrucțiuni.
- Aparatul trebuie să dispună de un sistem de protecție împotriva curenților vagabonzi cu o eroare de calcul a curențului de maxim 30 mA.
- Cablurile prelungitoare și distribuitorii de energie electrică (de exemplu reglete de prize) trebuie să fie compatibile pentru utilizarea în aer liber (cu protecție împotriva stropilor de apă).
- Cablurile de conectare la rețea nu trebuie să aibă o secțiune mai mică decât conexiunile cu furtun din cauciuc cu simbolul H05RN-F. Cablurile de prelungire trebuie să îndeplinească normele DIN VDE 0620.
- Protejați de umiditate îmbinările cu ștecăr.
- Conectați aparatul numai la o priză instalată corect.

Funcționare sigură

- În cazul cablurilor electrice defecte sau a unei carcase defecte, aparatul nu mai poate fi utilizat.
- Nu transportați și nu trageți aparatul de cablul de alimentare.
- Montați pe traseu conductele protejate contra deteriorărilor și aveți în vedere ca nicio persoană să nu poată cădea peste ele.
- Deschideți carcasa aparatului sau a componentelor aferente numai în cazul în care nu vi se solicită expres acest lucru în instrucțiuni.
- Executați la aparat numai lucrările care sunt descrise în aceste instrucțiuni. Adresați-vă unei stații de service autorizate sau, în caz de incertitudine, producătorului, dacă nu puteți remedia problemele.
- Utilizați numai piese de schimb și accesorii originale pentru aparat.
- Nu efectuați niciodată modificări tehnice ale aparatului.
- Cablurile de alimentare nu pot fi înlocuite. În cazul deteriorării cablului este necesară eliminarea echipamentului, respectiv a componentei.
- Utilizați acest aparat numai atunci când nu se află persoane în apă!
- Mențineți uscate priza și ștecherul de alimentare.

Important! Aparatul include un magnet permanent. Câmpul magnetic poate influența stimulatoarele cardiace.

Amplasarea și racordarea

B, C

- Instalați transformatorul la o distanță de minim 2 m față de apă.
- Realizați legătura dintre conductorul de racord al skimmer-ului cu bucașa pe trafo și strângeți piulița olandeză cu mâna.
- Așezați skimmer-ul în iaz și scufundați sub apă astfel încât recipientul să fie complet irigat.
- Pentru ancorajul skimmer-ului la inelele compartimentului pompei, fixați una sau două pânze și ancorați-l cu celălalt capăt pe marginea iazului.

Punerea în funcțiune



Nu este permis mersul în gol al pompei!

Posibilă urmare: Pompa se distruge.

Măsuri de protecție:

- Pompa trebuie să se afle întotdeauna complet sub apă.
- Controlați regulat nivelul apei.
- **Conectarea:** Conectați fișa de rețea la priză.
 - Aparatul pornește imediat.
- **Deconectarea:** Scoateți fișa de alimentare din priză.

Înlăturarea defecțiunilor

Defecțiune	Cauza posibilă	Remediere
Pompa nu funcționează	Tensiunea de rețea lipsește	Verificare tensiune de rețea, controlare conductori de alimentare
	Trafo defect	Înlocuire trafo
Pompa nu transportă sau cantitatea de alimentare este insuficientă	Colivie cu filtru murdărită	Curățare colivie cu filtru (→ Curățare regulată)
	Burete filtrant murdărit	Curățare burete filtrant (→ efectuare curățare completă)
	Unitate de funcționare murdărită	Curățare unitate de funcționare (→ efectuare curățare completă)
Skimmer-ul plutește	Unitate de funcționare uzată	Înlocuire unitate de funcționare (→ Înlocuire unitate de funcționare)
	Burete filtrant murdărit	Curățare burete filtrant (→ efectuare curățare completă)

Curățarea și întreținerea



Atenție! Tensiune electrică periculoasă.

Posibile urmări: Moarte sau accidente grave.

Măsuri de protecție:

- Aparare și instalații electrice cu tensiunea nominală $U > 12 \text{ V CA}$ sau $U > 30 \text{ V CC}$, care se află în apă: Scoateți de sub tensiune aparatele și instalațiile, înainte de a interveni în apă.
- Înaintea lucrărilor la aparat, scoateți aparatul de sub tensiune.
- Protejați echipamentul împotriva repomării accidentale.



Pompa nu are voie să funcționeze uscat!

Urmare posibilă: Pompa se distruge.

Măsuri de protecție:

- Deconectați pompa înainte de a o scoate din apă.

Curățarea regulată

Curățați colivia cu filtru regulat. Clătiți ocazional buretele filtrant cu apă curată (→ efectuare curățare completă)

Procedați după cum urmează:

D

1. Scoateți colivia cu filtru.
 - Puteți lăsa skimmer-ul în apă, dacă agățați o bară cu cârlig corespunzător de lungă pe mâner și îndepărtați colivia cu filtru.
2. Curățați colivia cu filtru cu apă curată și perie moale.
3. Introduceți colivia cu filtru din nou în skimmer.

Efectuarea curățării complete

Pentru curățarea sau întreținerea curentă a aparatului, acesta trebuie scos din apă.

- Clătiți buretele filtrant numai cu apă curată.
- În cazul unor depuneri de calcar persistente, pentru curățarea pompei poate fi utilizat și un detergent obișnuit pentru gospodărie, fără oțet și fără clor. Clătiți apoi bine pompa cu apă curată.
- Nu utilizați în niciun caz soluții agresive de curățare sau soluții chimice, deoarece acestea pot ataca carcasa sau pot afecta funcționarea.

Procedați după cum urmează:

E

1. Scoateți toate piesele și buretele filtrant.
2. Desfaceți și înlăturați piulița olandeză a pompei după caz cu cheia tubulară sau cleștele.
3. Scoateți pompa din compartiment.
4. Alle Teile mit klarem Wasser und mit einer weichen Bürste reinigen.
5. Asamblați aparatul în ordinea inversă.

Înlocuire unitate de funcționare

Procedați după cum urmează:

F

1. Înlăturați cele patru șuruburi și detașați carcasa pompei.
2. Scoateți unitate de funcționare și înlocuiți-o.
3. Asamblați pompa în ordine inversă.

Consumabile

Următoarele componente sunt piese supuse uzurii și nu fac obiectul garanției:

- Unitate de funcționare
- Burete filtrant

Depozitarea / depozitarea pe timp de iarnă

În timpul perioadei de îngheț aparatul trebuie dezinstalat. Realizați o curățire temeinică și verificați ca aparatul să nu prezinte deteriorări.



Depozitați aparatul imersat sau plin cu apă și ferit de îngheț. Nu imersați ștecherul !

Îndepărtarea deșeurilor



Nu este admisă eliminarea acestui echipament împreună cu deșeurile menajere! Vă rugăm să utilizați sistemul de recuperare a deșeurilor prevăzut în acest scop. În prealabil, scoateți din uz echipamentul prin secționarea cablului.

Condiții privind garanția

PfG asigură o garanție de 2 ani de la data vânzării pentru defecte dovedite de material sau manoperă. Condiția pentru garanție este prezentarea documentului de achiziție. Dreptul de garanție se pierde în cazul manipulării neadecvate, a deteriorării electrice sau mecanice prin utilizare abuzivă, precum și prin reparații neadecvate efectuate de ateliere neautorizate. Reparațiile trebuie efectuate numai de către PfG sau atelierelor autorizate de PfG. În cazul solicitării garanției vă rugăm să trimiteți, la PfG - cu transport plătit, aparatul pentru care efectuați reclamația sau piesa defectă, împreună cu o descriere a defecțiunii și documentul de achiziție. PfG își păstrează dreptul de a lua în calcul costurile de montare. PfG nu își asumă răspunderea pentru deteriorările datorate transportului. Acestea trebuie revendicate neîntârziat transportatorului. Orice alte drepturi, indiferent de natura acestora, în mod special pentru daune rezultate, sunt excluse. Această garanție nu lezează drepturile consumatorului final față de comerciant.

Превод на оригиналното упътване за употреба

Инструкции към настоящото упътване за употреба

С покупката на продукта **PondoSkim 12 V** Вие направихте добър избор.

Преди първото използване на уреда внимателно прочетете Ръководството и се запознайте с уреда. Всички работи по и с този уред трябва да се изпълняват в съответствие с настоящето ръководство.

Непременно спазвайте инструкциите за безопасност за правилното и безопасно ползване.

Грижливо съхранете това ръководство. При смяна на собственика, моля, предайте и ръководството.

Символите в това упътване

Символите, използвани в упътването за употреба, имат следното значение:



Опасност от нараняване с опасно електрическо напрежение

Символът указва пряка опасност, последиците от която могат да бъдат смърт или тежки наранявания, ако не бъдат взети съответните мерки.



Опасност от нараняване чрез общ източник на опасност

Символът указва пряка опасност, последиците от която могат да бъдат смърт или тежки наранявания, ако не бъдат взети съответните мерки.



Важно указание за безпроблемно експлоатиране.

- A Препратка към една или повече фигури. В този пример: Препратка към фигура А.
- Препратка към друга глава.

Размер на доставката

<input type="checkbox"/> A	PondoSkim 12 V	Описание
	Брой	
1	1	Корпус на прахосмукачката за градински басейни със задвижващи помощни елементи
2	1	Плаващ резервоар
3	1	Филтриращ елемент
4	1	Филтърна гъба
5	1	Помпена камера с помпа
6	1	Помпа
7	1	Трансформатор

Употреба по предназначение

PondoSkim 12 V, нататък наричан "уред", може да се използва само така, както е описано по-долу:

- За почистване на повърхността на градински езера, езера за плуване и басейни.

За уреда са валидни следните ограничения:

- Експлоатация при спазване на техническите данни.
 - Таблицата с данните се намира на края на ръководството за употреба.
- Никога не използвайте други течности освен вода.
- Спазвайте необходимите стойности на водата в зависимост от използвания вид вода.
 - Таблицата с данните се намира на края на ръководството за употреба.
- Никога не използвайте уреда без вода.
- Не използвайте уреда за производствени или промишлени цели.

Указания за безопасност

От този уред могат да произтекат опасности за хората и имуществото, ако същият се използва неправилно, респ. не по предназначение или ако не се спазват указанията за безопасност.

Този уред може да се използва от деца над 8 години, както и от лица с ограничени физически, сензорни или умствени способности или от лица, на които липсват опит и познания, ако това се извършва под надзор или те бъдат инструктирани относно безопасната употреба на уреда и разбират възникващите вследствие на това опасности. Деца не бива да играят с уреда. Почистването и потребителската поддръжка не могат да се извършват от деца, ако те са без надзор.

Рискове, породени от комбинацията между вода и електричество

- Комбинацията от вода и електричество може да доведе при неправилно свързване към захранването или при неправилна работа с уреда до сериозни наранявания от токов удар.
- Преди да бъркате във водата винаги изключвайте от напрежение всички намиращи се във водата уреди.

Електрическо инсталиране съгласно предписанията

- Електрическите инсталации трябва да отговарят на националните разпоредби за изграждане и могат да се правят само от специализиран електро персонал.
- Дадено лице се счита за специалист по електро, ако е квалифицирано и упълномощено въз основа на своето професионално образование, познания и опит да оценява и извършва възложената му работа. Работата като специалист обхваща също разпознаването на възможни опасности и спазването на действащите регионални и национални стандарти, предписания и разпоредби.
- При въпроси и проблеми се обръщайте към електроспециалист.
- Свързването на уреда е разрешен само тогава, когато електрическите данни на уреда и токовото захранване съвпадат. Данните за уреда се намират върху заводската табела на уреда, върху опаковката или в настоящето ръководство.
- Уредът трябва да е обезопасен със защитно съоръжение за ток на утечка с номинален ток на утечка от максимум 30 mA.
- Удължаващи кабели и токови разпределители (напр. многогнездови контакти) трябва да са подходящи за използване на открито (защитени от пръски вода).
- Захранващите проводници за връзка с електрическата мрежа не трябва да са с по-малко сечение от гугените маркуци с кратко обозначение H05RN-F. Удължителите трябва да съответстват на DIN VDE 0620.
- Защитете от влагата контактните съединения.
- Свържете уреда само към инсталиран според предписанията контакт.

Безопасна работа

- При дефектни електрически проводници или дефектен корпус уредът не бива да се използва.
- Не носете, съответно не теглете уреда за захранващия кабел.
- Полагайте проводниците така, че да са предпазени от повреди и обърнете внимание на това, никой да не може да се спъне в тях.
- Отваряйте корпуса на уреда или на принадлежащите му части, само ако това се изисква изрично в ръководството.
- Извършвайте само работи по уреда, които са описани в това ръководство. Ако проблемите не могат да се отстранят, обърнете се към упълномощен филиал на клиентската служба или при съмнения към производителя.
- Използвайте само оригинални резервни части и оригинални аксесоари за уреда.
- Никога не извършвайте технически промени по уреда.
- Свързващите проводници не могат да се сменят. При повреден проводник уредът респ. компонентата трябва да се отстранят като отпадък.
- Експлоатирайте уреда само, ако във водата няма хора!
- Поддържайте контакта и мрежовия щепсел сухи.

Важно! Уредът е оборудван с постоянни магнити. Магнитното поле може да повлияе на пейс-мейкърите.

Монтаж и свързване

В, С

- Поставете трансформатора на безопасно разстояние от водата най-малко 2 м.
- Свържете съединителния тръбопровод на прахосмукачката с бухтата на трансформатора и затегнете на ръка съединителната гайка.
- Поставете прахосмукачката в езерото и я потопете така под водата, че резервоарът да се напълни изцяло с вода.
- За фиксирането на прахосмукачката към халките на помпената камера закрепете едно или две въжета и фиксирайте с тях другия край към ръба на езерото.

Пуск в експлоатация



Помпата не бива да работи на сухо!

Възможни последствия: Помпата ще се повреди.

Предпазни мерки:

- Помпата винаги трябва да е изцяло под вода.
- Проверявайте редовно нивото на водата.
- **Включване:** Поставете мрежовия щепсел в контакта.
 - Уредът се включва веднага.
- **Изключване:** Изтеглете щепсела от контакта.

Отстраняване на повреди

Повреда	Вероятна причина	Отстраняване на повредата
Помпата не тръгва	Липсва ел. напрежение	Проверете ел. напрежение, контролирайте захранващите кабели
	Дефектен трансформатор	Сменете трансформатора
Помпата не изпомпва или дебитът е недостатъчен	Замърсен филтриращ елемент	Почистете филтриращия елемент. (→ Почиствайте редовно)
	Замърсена филтърна гъба	Почистете филтърната гъба. (→ Извършете цялостно почистване)
	Замърсен работен възел	Почистете работния възел. (→ Извършете цялостно почистване)
	Износен работен възел	Сменете работния възел. (→ Сменете работния възел)
Прахосмукачката изплува над водата	Замърсена филтърна гъба	Почистете филтърната гъба (→ Извършете цялостно почистване)

Почистване и поддръжка



Внимание! Опасно електрическо напрежение.

Възможни последствия: Смърт или тежки наранявания.

Предпазни мерки:

- Електрически уреди и инсталации с изчислено напрежение $U > 12 \text{ V AC}$ или $U > 30 \text{ V DC}$, които са във вода: Изключете захранването с напрежение на уредите и инсталациите, преди да бъркате във водата.
- Преди работи по уреда, изключете уреда от електрическата мрежа.
- Обезопасете срещу неволно повторно включване.



Помпата не трябва да работи на сухо!

Възможни последствия: Помпата ще се развали.

Предпазни мерки:

- Изключете помпата преди да я извадите от водата.

Почиствайте редовно

Почиствайте редовно филтърния елемент. При необходимост измивайте с чиста вода филтърната гъба. (→ Извършете цялостно почистване)

Процедирайте по следния начин:

D

1. Отстранете филтърния елемент.
 - Може да оставите прахосмукачката във водата, ако закачите достатъчно дълга пръчка с кука към дръжката и извадите филтърния елемент.
2. Почистете филтърния елемент с чиста вода и четка.
3. Поставете отново филтърния елемент в прахосмукачката.

Направете цялостно почистване

При почистване или пауза уредът трябва да се извади от водата.

- Измивайте филтърната гъба само с чиста вода.
- При упорити варовикови отлагания можете да почистите помпата и с домакински почистващ препарат без съдържание на оцетна киселина и хлор. След това почистете основно помпата с чиста вода.
- В никакъв случай не използвайте агресивни почистващи препарати или химически разтвори, тъй като корпусът може да се повреди или да се наруши начинът на функциониране.

Процедирайте по следния начин:

E

1. Извадете всички елементи и филтърната гъба.
2. Развийте съединителната гайка на помпата при необходимост с ключ или клещи и я отстранете.
3. Извадете помпата от помпената камера.
4. Alle Teile mit klarem Wasser und mit einer weichen Bürste reinigen.
5. Сглобете уреда в обратна последователност.

Смяна на работен елемент

Процедирайте по следния начин:

F

1. Отстранете четирите винта и махнете кутията на помпата.
2. Извадете работния възел и го сменете.
3. Сглобете помпата в обратната последователност.

Бързо износващи се части

Следните компоненти са бързо износващи се части и не подлежат на гаранционно обслужване:

- Работен елемент
- Филтърна гъба

Съхранение/зазимяване

При опасност от слана и замръзване уредът трябва да се демонтира. Почистете основно и проверете уреда за повреди.



Съхранявайте уреда потопен във вода или напълнен с вода и защитен от замръзване. Не мокрете щепсела!

Изхвърляне



Този уред не бива да се изхвърля като битов отпадък! Моля, използвайте предвидената за целта система за обратно приемане. Преди това отрежете кабелите, за да не може уреда да се използва.

Гаранционни условия

PfG предоставя гаранция за доказуеми дефекти в материалите и при производството от 2 години от датата на продажба. Изискване за използване на гаранцията е да представите документа за закупуване. При неправилна работа с уреда, при електрическа или механична повреда поради невнимателна работа с уреда, както и при ремонт от неоторизирани лица и сервиси правото на гаранция се губи. Ремонти могат да се извършват само от PfG или от оторизирани от PfG сервиси. Когато имате заявка за използване на гаранцията, изпратете уреда или дефектната част с описание на дефекта и документа за закупуване до офиса/завода на PfG. PfG си запазва правото да Ви начисли разходите по монтажа. PfG не носи отговорност за повреди при транспортиране. Рекламации за тях трябва да предявите незабавно към транспортната фирма. Изключват се по-големи претенции, от всякакъв вид, и по-специално за последвали индиректни щети. Тази гаранция не засяга правото на претенции на краен клиент срещу търговеца.

Переклад оригінального посібника з експлуатації

Вказівки до цієї інструкції з експлуатації

Придбавши дану продукцію **PondoSkim 12 V**, Ви зробили гарний вибір.

Перед першим використанням пристрою ретельно прочитайте інструкцію з експлуатації і ознайомтеся з пристроєм. Всі роботи з даним приладом та на ньому дозволяється проводити тільки при дотриманні умов цієї інструкції по експлуатації.

Обов'язково дотримуйтеся правил техніки безпеки для правильного та безпечного використання пристрою. Ретельно зберігайте цю інструкцію з експлуатації. У випадку зміни власника передайте йому інструкцію з експлуатації.

Символи, що використані у цій інструкції з експлуатації

Умовні позначення, які використано в цьому посібнику, мають наступне значення:



Небезпека травмування небезпечним електричним струмом

Умовне позначення вказує на безпосередню небезпеку, яка може призвести до смерті або важких ушкоджень, якщо не вжити відповідних заходів.



Небезпека травмування людей від загальних джерел небезпеки

Умовне позначення вказує на загрожуючу безпосередню небезпеку, яка може призвести до смерті або важких ушкоджень, якщо не вжити відповідних заходів.



Важлива вказівка для безперебійної роботи.

A Посилання на один або кілька малюнків. У цьому прикладі: посилання на малюнок А.

→ Посилання на іншу главу.

Об'єм поставок

<input type="checkbox"/> A	Плаваючий очисник, 12 В	Опис
	Кількість	
1	1	Корпус очисника з плаваючими елементами
2	1	Плаваючий корпус
3	1	Фільтрувальний кошик
4	1	Фільтрувальна губка
5	1	Насосна камера з насосом
6	1	Насос
7	1	Трансформатор

Використання пристрою за призначенням

PondoSkim 12 V, надалі «Пристрій», використовувати лише як описано нижче.

- Для чистки поверхні садових ставків, плавальних ставків і басейнів.

На прилад поширюються наступні обмеження:

- Експлуатація з дотриманням технічних характеристик.
 - Таблиця з технічними даними знаходиться в кінці керівництва з експлуатації.
- Забороняється перекачувати за допомогою пристрою інші рідини, крім води.
- Необхідних дотримуватись параметрів води залежно від застосованого її типу.
 - Таблиця з технічними даними знаходиться в кінці керівництва з експлуатації.
- Ніколи не експлуатувати без подачі води.
- Не для комерційного або промислового використання.

Правила техніки безпеки

Це пристрій може бути джерелом небезпеки для людей та майна у разі неналежного його використання або використання не за призначенням чи недотримання правил техніки безпеки.

Цим пристроєм дозволяється користуватися дітям від 8 років, а також особам з обмеженими фізичними, сенсорними або розумовими можливостями, а також з недостатнім досвідом та знаннями, лише під наглядом або за умови, що вони проінструктовані щодо безпечного використання приладу і розуміють пов'язані з ним ризики. Не дозволяйте дітям грати з пристроєм. Діти не повинні виконувати очищення або обслуговування пристрою без нагляду.

Небезпека через контакт води з електрикою

- При неправильному підключенні або неналежному поводженні контакт води і електрики може призвести до смерті або важких ушкоджень від удару струмом.
- Перш ніж занурити руки у воду, обов'язково відключіть всі прилади, які знаходяться у воді, від джерела напруги.

Електричний монтаж згідно з правилами

- Електромонтаж повинен відповідати національним будівельним інструкціям і повинен виконуватися тільки фахівцями - електриками.
- Особа вважається фахівцем – електриком, тільки якщо вона на підставі професійного навчання, знання й досвіду підходить для виконання й оцінки доручених робіт. Спеціаліст також повинен вміти визначати можливі небезпеки, дотримуватися діючих регіональних і національних норм, приписів і положень.
- У разі виникнення питань і проблем звертайтеся до фахівця-електрика.
- Приєднання приладу можна робити тільки в тому випадку, коли електричні характеристики приладу збігаються з даними джерела струму. Дані приладу містяться на заводській табличці, на пакування, або в даному посібнику.
- Прилад повинен бути захищений за допомогою захисного пристрою від струму ушкодження з максимальним розрахунковим струмом 30 мА.
- Подовжувачі й розподільники (наприклад, колодки) повинні бути призначені для використання на відкритому повітрі (захищені від водяних бризок).
- Мережеві проводи повинні мати не менший профіль, ніж у гумового шлангопровода з умовною позначкою H05 RN-F. Подовжувачі мають відповідати нормам німецьких промислових стандартів DIN VDE 0620.
- Захистіть роз'єднання від потрапляння вологи.
- Підключайте прилад тільки до розетки, змонтованої згідно з інструкцією.

Надійна експлуатація

- При пошкодженні електричних кабелів або корпусу експлуатувати пристрій заборонено.
- Переносити чи тягнути пристрій за електричний кабель заборонено.
- Кабелі слід прокладати так, щоб захистити їх від ушкоджень; стежити за тим, щоб не створювати небезпеку падіння для людей.
- Відкривайте корпус пристрою або його компонентів лише в тому разі, якщо в інструкції є чіткі вказівки щодо цього.
- Проводьте на пристрої тільки ті роботи, які описані в цій інструкції. Якщо не вдається усунути проблеми, зверніться до авторизованого сервісного центру або в разі сумнівів до виробника.
- Використовуйте лише оригінальні запасні частини і оригінальні комплектуючі до пристрою.
- Ніколи не здійснюйте технічних змін на пристрої.
- З'єднувальні проводи не підлягають заміні. У разі ушкодження шнура прилад або його компоненти мають бути утилізованими.
- Не застосовуйте пристрій, якщо у воді знаходяться люди!
- Розетку та мережевий штекер беріть від попадання вологи.

Важливо! Пристрій оснащено постійними магнітами. Магнітне поле може впливати на роботу кардіостимулятора.

Встановлення та підключення

В, С

- Установіть трансформатор на безпечній відстані, мінімум 2 м до води.
- Під'єднати очисник до гнізда на трансформаторі і міцно затягнути накидну гайку.
- Розташувати очисник на поверхні ставка та занурити його так, щоб корпус повністю опинився під водою.
- Для фіксації очисника прив'язати до вушок насосної камери одну або дві мотузки, кінці яких закріпити за край ставка.

Введення в експлуатацію



Не допускайте, щоб насос працював вхолосту!

Можливий наслідок: Руйнування насоса.

Заходи безпеки:

- Насос завжди повинен повністю знаходитися нижче рівня води.
- Регулярно перевіряйте рівень води.
- **Вмикання:** Вставте вилку в розетку.
 - Пристрій не вмикається відразу.
- **Вимикання:** Витягніть вилку.

Усунення несправностей

Несправності	Можливі причини	Усунення
Насос не запускається	Немає напруги	Перевірити напругу в мережі та кабель живлення
	Несправний трансформатор	Замінити трансформатор
Насос не працює або недостатня його подача	Засмічений фільтрувальний кошик	Очистити фільтрувальний кошик (→ Регулярна чистка)
	Засмічена фільтрувальна губка	Очистити фільтрувальну губку (→ Комплексна чистка)
	Засмічене робоче колесо	Очистити робоче колесо (→ Комплексна чистка)
	Заклинило робоче колесо	Замінити робоче колесо. (→ Замінити робоче колесо)
Очисник спливає	Засмічена фільтрувальна губка	Очистити фільтрувальну губку (→ Комплексна чистка)

Чистка і догляд



Увага! Небезпечна електрична напруга.

Можливі наслідки: смерть або важкі травми.

Профілактичні заходи:

- Електричні пристрої та вмонтовані модулі з номінальною напругою $U > 12$ В змінного струму або $U > 30$ В постійного струму, які знаходяться у воді: вимикати напругу на пристроях і вмонтованих модулях, перш ніж торкатися води.
- Перед проведенням робіт на пристрої відключити його від напруги.
- Слід вжити заходів, щоб запобігти ненавмисному вмиканню.



Насос не можна запускати насухо!

Можливі наслідки: руйнується насос.

Запобіжні заходи:

- Вимикати насос, перш ніж виймати його з води.

Регулярна чистка

Регулярно очищати фільтрувальний кошик. Час від часу промивати фільтрувальну губку чистою водою. (→ Комплексна чистка)

Необхідно виконати наступні дії:

D

1. Вийняти фільтрувальний кошик.
 - Можна залишити очисник у воді, якщо фільтрувальний кошик можна підчепити за ручку та вийняти палицею відповідної довжини з гачком.
2. Промити фільтрувальний кошик чистою водою та почистити м'якою щіткою.
3. Знову вставити фільтрувальний кошик в очисник.

Комплексна чистка

Для чистки або обслуговування пристрою його необхідно виймати з води.

- Фільтрувальну губку промивати тільки чистою водою.
- При стійких вапняних відкладеннях можна використовувати для чищення насоса також звичайні засоби для чищення, що не містять оцет та хлор. Потім ретельно промити насос чистою водою.
- В жодному разі не застосовуйте агресивні мийні засоби або хімічні розчини, тому що вони можуть зруйнувати корпус або негативно вплинути на функціонування приладу.

Необхідно виконати наступні дії:

E

1. Вийняти усі вставки і фільтрувальну губку.
2. Ослабити накидну гайку насоса, за потреби, за допомогою торцевого ключа або цанги та зняти її.
3. Вийняти насос із насосної камери.
4. Alle Teile mit klarem Wasser und mit einer weichen Bürste reinigen.
5. Зібрати пристрій у зворотній послідовності.

Заміна турбіни

Необхідно виконати наступні дії:

F

1. Вкрутити чотири гвинти і зняти корпус насоса.
2. Витягти робоче колесо і замінити його.
3. Насос збирати у зворотному порядку.

Деталі, що швидко зношуються

Указані компоненти відносяться до деталей, що швидко зношуються; дія умов гарантії на них не поширюється:

- Турбіна
- Фільтрувальна губка

Збереження пристрою, в т. ч. взимку

При зниженні температури нижче нуля пристрій необхідно демонтувати. Проведіть ретельну очистку і перевірте пристрій на наявність ушкоджень.



Зберігайте прилад зануреним у воду або наповненим водою при температурі вище нуля. Не допускайте потрапляння штекера у воду!

Утилізація



Не можна утилізувати цей пристрій разом із домашнім сміттям! Використовуйте передбачену для цього систему. За допомогою обрізання кабелю пристрій стане непридатним для роботи.

Умови гарантії

Компанія PFG надає 2 роки гарантії, починаючи від дати продажу, на всі доведені випадки дефектів у матеріалах чи дефектів виробництва. Передумовою надання гарантійних послуг є пред'явлення документа, який засвідчує факт придбання пристрою. Покупець втрачає право на гарантійне обслуговування у випадку використання пристрою не за призначенням, електричного чи механічного пошкодження, яке виникло в результаті неправильного використання, а також у випадку виконання ремонтних робіт в не уповноваженій майстерні. Ремонтні роботи можуть виконуватися лише компанією PFG та уповноваженими нею майстернями. Разом із заявкою на надання послуг у рамках гарантії необхідно відправити бракований пристрій або компонент, опис пошкодження і документ, який засвідчує придбання (на умовах врахування вартості доставки додому). Компанія PFG залишає за собою право включити у рахунок вартість монтажу. Компанія PFG не відповідає за пошкодження, які виникли у процесі транспортування. У таких випадках звертайтеся за відшкодуванням збитків до перевізника. Інші претензії, незалежно від їхнього характеру, особливо на відшкодування опосередкованих збитків, цією гарантією не передбачені. Ця гарантія не регулює взаємовідносини між покупцем і продавцем пристрою.

Перевод руководства по эксплуатации - оригинала

Указания к настоящему руководству по эксплуатации

Приобретя данную продукцию **PondoSkim 12 V**, Вы сделали хороший выбор.

Перед первым использованием прибора тщательно прочитайте инструкцию по эксплуатации и ознакомьтесь с прибором. Все работы с данным прибором и на нем разрешается проводить только при соблюдении условий данного руководства по эксплуатации.

Для обеспечения правильной и безопасной эксплуатации обязательно соблюдайте инструкции по технике безопасности.

Тщательно храните данную инструкцию по эксплуатации. В случае изменения владельца, передайте ему также и инструкцию по эксплуатации.

Символы, используемые в данном руководстве по эксплуатации

Используемые в данном руководстве по эксплуатации символы обозначают следующее:



Опасность получения телесных повреждений от опасного электрического напряжения.

Символ указывает на непосредственно угрожающую опасность, вследствие которой может наступить смерть или могут образоваться тяжелые травмы, если не будут приняты соответствующие меры.



Опасность получения телесных повреждений от общего источника опасностей

Символ указывает на непосредственно угрожающую опасность, вследствие которой может наступить смерть или могут образоваться тяжелые травмы, если не будут приняты соответствующие меры.



Важное указание для обеспечения безотказной функции.

A Ссылка на один или несколько рисунков. В этом примере: ссылка на рис. А.

→ Ссылка на другую главу.

Объём поставок

<input type="checkbox"/> A	PondoSkim 12 V	Описание
	Количество	
1	1	Корпус скиммера с приводом
2	1	Плавающая ёмкость
3	1	Корпус фильтра
4	1	Фильтрующая губка
5	1	Насосная камера с насосом
6	1	Насос
7	1	Трансформатор

Использование прибора по назначению

PondoSkim 12 V, далее называемое "Устройство", разрешается использовать исключительно так, как указано ниже:

- Для чистки поверхности садовых прудов, прудов для купания и бассейнов.

На прибор распространяются следующие ограничения:

- Эксплуатация при соблюдении технических данных.
 - Таблица с характеристиками находится в конце данного руководства по эксплуатации.
- Никогда не перекачивайте другие жидкости, кроме воды.
- Соблюдайте требуемые параметры воды в зависимости от её вида.
 - Таблица с характеристиками находится в конце данного руководства по эксплуатации.
- Никогда не эксплуатируйте без протока воды.
- Не разрешается использование ни для производственного, ни для промышленного назначения.

Указания по мерам предосторожности

От данного устройства может исходить опасность для людей и материальных ценностей, если оно будет использоваться ненадлежащим образом или не по назначению, или если не будут соблюдаться указания по технике безопасности.

Дети от 8 лет и старше, а также люди с ограниченными физическими, органолептическими или ментальными возможностями, люди с небольшим опытом и объемом знаний могут пользоваться этим устройством, находясь при этом под контролем взрослых или получив от них советы по безопасному обращению с устройством и поняв опасности при работе с ним. Дети не должны играть с устройством. Дети не должны чистить или ремонтировать устройство без надлежащего контроля со стороны взрослых.

Опасность из-за контакта воды с электричеством

- При неправильном подключении или ненадлежащем обращении контакт воды с электричеством может привести к смерти или тяжёлым повреждениям от удара током.
- Прежде чем погрузить руки в воду, обязательно отключите все находящиеся в воде приборы от источника напряжения.

Электрический монтаж согласно предписанию

- Электромонтаж должен соответствовать национальным строительным инструкциям и должен производиться только специалистами - электриками.
- Лицо считается специалистом – электриком, только когда оно на основании профессионального обучения, знания и опыта подходит для выполнения и оценки порученных работ. Выполнение работы в качестве специалиста включает в себя знание возможных опасностей и соблюдение определенных региональных и национальных норм, директив и предписаний.
- При возникновении вопросов и проблем обращайтесь к специалисту-электрику.
- Подсоединение прибора можно производить только в том случае, когда электрические характеристики прибора совпадают с данными источника тока. Данные прибора находятся на заводской табличке, на упаковке или в данном руководстве.
- Прибор должен быть защищен посредством защитного устройства от тока повреждения с максимальным расчетным током 30 мА.
- Удлинитель и распределители (например, колодки) должны быть предназначены для использования на открытом воздухе (защищены от водяных брызг).
- Присоединительные шнуры не должны иметь меньшее поперечное сечение, чем резиновые шланги с кратким обозначением H05RN-F. Удлинительные кабели должны соответствовать стандарту DIN VDE 0620.
- Защитите разъемные соединения от попадания влаги.
- Подключайте прибор только к розетке, смонтированной по инструкции.

Надёжная эксплуатация

- Устройство нельзя использовать, если повреждена электрическая проводка или корпус.
- Не переносите и не тяните устройство, держа его за электрический кабель!
- Укладывайте кабель с защитой от повреждений и убедитесь в том, что через него нельзя споткнуться.
- Открывайте корпус устройства или принадлежащие к нему части только тогда, если в руководстве по эксплуатации на это четко указано.
- В устройстве нужно выполнять только те работы, которые описаны в данном руководстве по эксплуатации. Если трудности в работе устройства не устраняются, тогда просим обратиться в авторизованную сервисную службу или в случае сомнения прямо к изготовителю.
- Используйте только оригинальные запасные части и оригинальные комплектующие к устройству.
- Запрещается вносить изменения в конструкцию устройства.
- Соединительные провода не подлежат замене. При повреждении шнура прибор или его компоненты должны быть утилизированы.
- Эксплуатируйте прибор только тогда, когда в воде никто не находится!
- Розетку и сетевой штекер беречь от попадания влаги.

Важно! Прибор оснащен постоянным магнитом. Магнитное поле может воздействовать на кардиостимуляторы.

Установка и подсоединение

B, C

- Установите трансформатор на безопасном расстоянии, минимум 2 м до воды.
- Кабель скиммера подсоедините к клемме на трансформаторе и рукой затяните накидную гайку.
- Поместите скиммер в водоём и погрузите в воду так, чтобы ёмкость находилась полностью в воде.
- Чтобы зафиксировать скиммер на месте, закрепите на проушинах насосной камеры одну или две верёвки, другой конец привяжите на краю водоёма.

Пуск в эксплуатацию



Работать с насосом "всухую" запрещается!

Возможные последствия: Насос будет разрушен.

Меры защиты:

- Насос должен всегда полностью находиться под водой.
- Регулярно контролируйте уровень воды.
- **Включение:** Вставить сетевой штекер в розетку.
- Прибор включается немедленно.
- **Выключение:** Вынуть сетевой штекер из розетки.

Устранение неисправностей

Неисправность	Возможная причина	Действия по устранению
Насос не запускается	Отсутствует напряжение сети	Проверьте сетевое напряжение, проконтролируйте подводы
	Трансформатор неисправен	Заменить трансформатор
Насос не качает или качает недостаточно	Корпус фильтра загрязнён	Вычистите корпус фильтра. (→ Регулярная чистка)
	Фильтрующая губка загрязнена	Вычистите фильтрующую губку. (→ проведение полной очистки)
	Рабочий узел загрязнён	Вычистите рабочий узел. (→ проведение полной очистки)
	Рабочий узел изношен	Замените рабочий узел. (→ Замена рабочего узла)
Скиммер всплывает	Фильтрующая губка загрязнена	Вычистите фильтрующую губку (→ проведение полной очистки)

Очистка и уход



Внимание! Опасное электрическое напряжение.

Возможные последствия: Смерть или тяжелые травмы.

Меры защиты:

- Электрические приборы и установки с расчетным номинальным напряжением $U > 12$ В переменного тока или $U > 30$ В постоянного тока, которые находятся в воде: перед прикосновением к воде отключать напряжение, подаваемое на приборы и установки.
- Перед работами на приборе отключать подаваемое на него напряжение.
- Обеспечивать защиту от непреднамеренного включения.



Работать с насосом "всухую" запрещается!

Возможные последствия: Насос будет разрушен.

Меры защиты:

- Выключайте насос перед извлечением его из воды.

Регулярная чистка

Регулярно чистите корпус фильтра. При каждом удобном случае промывайте фильтрующую губку чистой водой. (→ проведение полной очистки)

Необходимо выполнить следующие действия:

D

1. Снимите корпус фильтра.
 - Скиммер можно оставить в воде, если удастся снять корпус фильтра, зацепив его крючком на достаточно длинном стержне.
2. Промойте корпус фильтра чистой водой, используя мягкую щётку.
3. Снова установите корпус фильтра в скиммер.

Проведение полной очистки

Устройство для чистки или техобслуживания должно быть извлечено из воды.

- Промывать фильтрующую губку разрешается только чистой водой.
- При сильных отложениях извести для чистки насоса может также использоваться домашнее, общераспространенное моющее средство, свободное от уксуса и хлора. Насос затем основательно промыть чистой водой.
- Ни в коем случае не применяйте агрессивные моющие средства или химические растворы, так как они могут разрушить корпус или отрицательно воздействовать на функционирование прибора.

Необходимо выполнить следующие действия:

E

1. Извлеките все скопления и саму фильтрующую губку.
2. Накладную гайку насоса открутите, используя по ситуации торцовый гаечный ключ или клещи, и снимите.
3. Извлеките насос из насосной камеры.
4. Alle Teile mit klarem Wasser und mit einer weichen Bürste reinigen.
5. Собрать прибор в обратной последовательности.

Замена рабочего узла

Необходимо выполнить следующие действия:

F

1. Открутите четыре винта и снимите корпус насоса.
2. Извлеките рабочий узел и замените его.
3. Соберите насос в обратной последовательности.

Изнашивающиеся детали

Следующие компоненты являются изнашивающимися частями, на них гарантия не распространяется:

- Рабочий узел
- Фильтрующая губка

Хранение прибора, в т.ч. зимой

При наступлении морозов прибор необходимо демонтировать. Выполните основательную чистку и проверьте прибор на наличие повреждений.



Храните прибор погруженным в воду или заполненным водой, при положительных температурах. Не допускать заливания штекера водой!

Утилизация



























































Не утилизировать данный прибор вместе с домашним мусором! Используйте предусмотренную для этого систему. Приведите устройство в состояние, непригодное для использования, путем отрезания кабеля.

Гарантийные условия

Фирма PFG дает 2-годичную гарантию, начиная с даты продажи, на доказуемые дефекты материала и изготовления. Условием предоставления гарантийных услуг является предъявление кассового чека. Гарантийное требование теряется при ненадлежащем обращении, электрическом или механическом повреждении в результате неправильного применения, а также при ненадлежащем ремонте, выполненном неавторизованной мастерской. Ремонт разрешается выполнять только фирме PFG или мастерской, авторизованной фирмой PFG. При предъявлении гарантийных требований высылайте рекламационный прибор или дефектную часть с описанием дефекта и кассовым чеком, включая стоимость доставки, на фирму PFG. Фирма PFG оставляет за собой право выставить счет на монтажные работы. За повреждения, возникшие при транспортировке, фирма PFG ответственности не несет. О них необходимо немедленно заявить транспортной фирме. Другие притязания любого рода, в частности, косвенный ущерб, исключаются. Данная гарантия не затрагивает требований конечного заказчика по отношению к дилерам.

DE	Technische Daten	Bemessungsspannung Pumpe	Kabellänge Pumpe	Fördermenge	Max. Teichoberfläche	Bemessungsspannung Trafo	Kabellänge Trafo	Leistungsaufname	Gewicht
GB	Technical data	Rated voltage	Pump cable length	Max. flow rate	Max. pond surface	Rated voltage of transformer	Transformer cable length	Power consumption	Weight
FR	Caractéristiques techniques	Tension de mesure	Longueur de câble pompe	Débit de la pompe	Surface de bassin max.	Tension assignée transformateur	Longueur de câble transformateur	Puissance absorbée	Poids
NL	Technische gegevens	Dimensioneringsspanning	Kabel lengte pomp	Pompebiet	Max. vijveroppervlakte	Nominale spanning trafo	Langte van de kabel transformator	Vermogensopname	Gewicht
ES	Datos técnicos	Tensión asignada	Longitud del cable de la bomba	Caudal	Superficie máxima del estanque	Tensión asignada del transformador	Longitud del cable del transformador	Consumo de energía	Peso
PT	Características técnicas	Voltagem considerada	Comprimento do fio eléctrico da bomba	Caudal	Superfície máx. do lago de jardim	Rated voltagem transformador	Comprimento do cabo, transformador	Consumo de energia	Peso
IT	Caratteristiche tecniche	Tensione Nominale	Lunghezza cavo alimentazione	Portata massima	Superficie max. del laghetto	Tensione nominale trasformatore	Lunghezza cavo trasformatore	Tensione di ingresso	Peso
DK	Tekniske data	Nominal spænding	Kabel længde på pumpe	Pumpemængde	Maks. bassinoverflade	Nominal spænding transformator	Kabel længde transformator	Effektforbrug	Vægt
NO	Tekniske data	Dimensjoneringsspenning pumpe	Kabel lengde pumpe	Kapasitet	Maks. damoverflate	Dimensjoneringsspenning Trafo	Kabel lengde Trafo	Effektforbruk	Vekt
SE	Tekniska data	övre märkspänning	Kabel längd för pump	Kapacitet	Max. dammyta	Märkspänning för transformator	Kabel längd för transformator	Effekt	Vikt
FI	Tekniset tiedot	mitoitusjännite	Pumpun kaapelipituus	Virtausmäätär	Lammiton pinnan enimmäiskokous	Mitoitusjännite muuntajalla	Kaapelipituus muuntajalla	Ototeho	Paino
HU	Műszaki adatok	mért feszültség	Szávitási kábelhossza	Szállított mennyiség	A to max. felület	Transzformátor méretezési feszültség	Transzformátor kábelhossza	Felvett teljesítmény	Súly
PL	Dane techniczne	napięcie znamionowe	Długość przewodu pompy	Wydajność pompy	Maks. powierzchnia stawu	Napięcie znamionowe transformatora	Długość kabla transformatora	Pobór mocy	Waga
CZ	Technické údaje	domozvovací napětí	Délka kabelu čerpadla	Čerpané množství	Max. povrch rybníčku	Jmenovité napětí transformátoru	Délka kabelu transformátoru	Příkon	Hmotnost
SK	Technické údaje	dimenzionované napätie	Dĺžka kábla čerpadla	Dodávané množstvo	Max. povrch jazierka	Menovitá napätie transformátora	Dĺžka kábla transformátora	Prikon	Hmotnosť
SI	Tehnični podatki	dimenzionirana napetost	Dolžina kabela črpalke	Količina črpanja	Maks. površina ribnika	Nazivna napetost transformatorja	Dolžina kabela transformatorja	Poraba moči	Teža
HR	Tehnički podaci	gornji nazivni napon	Duljina kabela pumpe	Protokna količina	Maksimalna površina jezera	Nazivni napon transformatora	Duljina kabela transformatora	Potrošnja struje	Težina
RO	Date tehnice	tensiunea măsurată	Lungime cablu pompă	Debit de transport	Suprafață max. iaz	Tensiunea nominală trafo	Lungime cablu trafo	Putere consumată	Greutate
BG	Технически данни	номинално напрежение	Дължина на кабела на помпата	дебит	Максимална повърхнина на езерото	Разчетно напрежение трансформатор	Дължина на кабела трансформатор	Потребявана мощност	Тегло
UA	Технічні дані	розрахункова напруга	Довжина кабелю насоса	Подача	Макс. площа поверхні ставка	Номинальна напруга трансформатора	Довжина кабелю трансформатора	Споживана потужність	Вага
RU	Технические данные	расчетное напряжение	Длина кабеля насоса	Проквадратительно сть	Макс. площадь водоема	Расчетное напряжение трансформатора	Длина кабеля трансформатора	Потребляемая мощность	Вес
PondoSkim 12 V		AC 12 V	8 m	2000 l/h	20 m ²	Prim: 230 V, 50 Hz Sec: 12 V, 50 Hz	2 m	35 W	4.1 kg

DE	Wasserwerte	ph-Wert	Härte	Freies Chlor	Chloridgehalt	Gesamtrockenrückstand	Temperatur
GB	Water values	ph value	Hardness	Free chlorine	Chloride content	Overall dry residue	Temperature
FR	Valeurs de Teau	Valeur pH	Dureté	Chlore libre	Teneur en chlorure	Résidu sec total	Température
NL	Waterwaarden	pH-waarde	Hardheid	Vrij chloor	Chlorideniveau	Totaal droog residu	Temperatuur
ES	Valores del agua	Valor pH	Dureza	Cloro libre	Contenido de cloruro	Residuo seco total	Temperatura
PT	Valores de água	Valor ph	Dureza	Cloro livre	Teor de cloro	Total de residuo seco	Temperatura
IT	Valori dell'acqua	Valore ph	Durezza	Cloro libero	Contenuto di cloruro	Residuo secco complessivo	Temperatura
DK	Vandverdier	ph-værdi	Hårdhed	Frit klor	Kloridindhold	Total tør rest	Temperatur
NO	Vannverdier	ph-verdi	Hardhet	Fritt klor	Kloridinnhold	Total tørkerest	Temperatur
SE	Vattenvärden	ph-värde	Hårdhet	Fritt klor	Kloridhalt	Total torr rest	Temperatur
FI	Vesiarvo	ph-arvo	Kovuus	Vapaa kloori	Kloridipitoisuus	Kulvajäämisten kokonaismäärä	Lämpötila
HU	Vízre vonatkozó értékek	ph-érték	Keménység	Szabad klor	Klorid tartalom	Teljes visszamaradó szárazanyag	Hőmérséklet
PL	Wartości odnoszące się do wody	Wartość pH	Twardość	Chlor wolny	Zawartość chlorków	Sucha pozostalość	Temperatura
CZ	Parametry vody	Hodnota pH	Tvrdost	Volný chlor	Obsah chloridu	Celková odpadka	Teplota
SK	Hodnoty vody	Hodnota pH	Tvrdosť	Volný chlor	Obsah chloridu	Celková sušina	Teplota
SI	Vodne vrednosti	pH-vrednost	Trdota	Prosti klor	Vsebnost klorida	Celotni suhi ostanki	Temperatura
HR	Parametri vode	pH vrijednost	Tvrdoća	Slobodni klor	Udio klora	Ukupani suhi ostaci	Temperatura
RO	Parametrii apei	Valoare pH	Tvrditate	Clor liber	Conținut de cloruri	Total resturi uscate	Temperatură
BG	Стойности на водата	pH-стойност	Твърдост	Свободен хлор	Хлоридно съдържание	Общ сух остатък	Температура
UA	Характеристики води	pH-показник	Жорсткість	Вільний хлор	Вміст хлоридів	Загальний сухий залишок	Температура
RU	Показатели качества воды	Значение pH	Жёсткость	Свободный хлор	Содержание хлоридов	Общий сухой остаток	Температура
Freshwater		7.2 ... 7.6	8 DH ... 15 DH	< 0.3 mg/l	< 250 mg/l	< 50 mg/l	4 °C ... 35 °C
Poolwater		7.2 ... 7.6	8 DH ... 15 DH	0.3 mg/l ... 0.6 mg/l	< 200 mg/l	< 50 mg/l	4 °C ... 30 °C

IP 68 	Staubdicht. Wasserdicht bis 4 m Tiefe.	DE	Schutz gegen das Berühren von gefährlichen Teilen. Kein Schutz gegen Eindringen von Wasser.	IP 44	Schutz gegen das Berühren von gefährlichen Teilen. Kein Schutz gegen Eindringen von Wasser.								
EN	Dust tight. Submersible to 4 m depth.	EN	Protection to prevent contact with dangerous components. No protection against the ingress of water.	Protection class II, protection insulation which could become live in the event of a fault.	Safety transformer		Mögliche Gefahren für Personen mit Herzschritt-macher!	Possible hazard for persons wearing pace makers!	Nicht mit normalem Hausmüll entsorgen!	Do not dispose of together with household waste!			
FR	Imperméable au poussière. Étanche à l'eau jusqu'à une profondeur de 4 m.	FR	Protection contre le contact avec des pièces dangereuses. Pas de protection contre l'infiltration d'eau.	Classe de protection II, double isolation risquant de conduire une tension électrique en cas de défaut.	Transformateur de sécurité		Dangers possibles pour des personnes ayant des stimulateurs cardiaques !	Dangers possibles pour des personnes ayant des stimulateurs cardiaques !	Ne pas recycler dans les ordures ménagères !	Ne pas recycler dans les ordures ménagères !			
NL	Stofdicht. Waterdicht tot een diepte van 4 m.	NL	Beveiliging tegen het aanraken van gevaarlijke delen. Niet beveiligd tegen binnendringend water.	Beschermingsklasse II, randaandring, die bij detectien spanning kan geleiden.	Veiligheidstransformator		Mogelijke gevaren voor mensen met een pacemaker!	Niet bij het normale huisvuil doen!	Lees de gebruiksaanwijzing	Lees de gebruiksaanwijzing			
ES	A prueba de polvo. Impermeable al agua hasta 4 m de profundidad.	ES	Protección contra contacto con las partes peligrosas. Ninguna protección contra la entrada de agua.	Clase de protección II, aislamiento de protección que en caso de defecto pueden conducir tensión.	Transformador de seguridad		Posibles peligros para las personas con marcapasos.	¡No deseches el equipo en la basura doméstica!	Lea las instrucciones de uso	Lea las instrucciones de uso			
PT	A prova de pó. À prova de água até 4 m de profundidade.	PT	Proteção contra contacto com componentes perigosos. Sem protecção contra penetração de água.	Classe de isolamento II, isolamento protector que em caso de defeito pode ser percorrido por tensão eléctrica	Transformador de segurança		Eventuais perigos para pessoas com pacemakers!	Não deitar ao lixo doméstico!	Leia as instruções de utilização	Leia as instruções de utilização			
IT	A tenuta di polvere. Impermeabile all'acqua fino a 4 m di profondità.	IT	Protezione contro il contatto di componenti pericolosi. Nessuna protezione contro la penetrazione di acqua.	Classe di protezione II, isolamento di protezione che in caso di difetto può condurre tensione	Transformatore di sicurezza		Possibili pericoli per persone con pace-maker!	Non smaltire con normali rifiuti domestici!	Leggere le istruzioni d'uso!	Leggere le istruzioni d'uso!			
DK	Støvret. Vandtæt ned til 4 m dybde.	DK	Beskyttelse mod berøring af farlige dele. Ingen beskyttelse mod indtrængning af vand.	Beskyttelses-klasse II, beskyttelses-isolering, som i tilfælde af fejl kan lede spænding.	Sikkerhedstransformator		Mulig fare for personer med pacemaker.	Må ikke bortskaffes med det almindelige husholdningsaffald.	Læs brugsanvisningen	Læs brugsanvisningen			
NO	Støvrett. Vanntett ned til 4 m dyp.	NO	Beskyttelse mot berøring av farlige deler. Ingen beskyttelse mot vanninntrengning.	Beskyttelsesklasse II, dobbeltisolering som kan bli spenningsførende ved feil.	Sikkerhetstransformator		Kan være farlig for personer med pacemaker!	Ikke kast i alminnelig husholdningsavfall!	Les bruksanvisningen	Les bruksanvisningen			
SE	Dammtät. Vattentät till 4 m djup.	SE	Skydd mot beröring av farliga delar. Inget skydd mot inträngande vatten.	Kapslingsklass II, skyddsisolering som kan bli strömledande vid störring	Säkerhetstransformator		Möjlig risk för personer med pacemaker!	Får inte kastas i hushållsoppor!	Läs igenom bruksanvisningen	Läs igenom bruksanvisningen			
FI	Pölytiivis. Vestitiivis 4 m syvyteen asti.	FI	Vaarallisten osien kosketusta suoja. Ei suojittu sisään pääseväältä vedeltä.	Kotelointiluokka II, häiriötalouksissa mahdollisesti jännitteisten suojaeristys.	Varmuusuuntaaja		Mandollinen vaara sydämentahdistinta käyttävälle henkilölle!	Älä hävitä laitteita tavallisen talousjätteen kanssa!	Lue käyttöohje	Lue käyttöohje			
HU	Portonfett. Vízálló 4 m-es mélyséig.	HU	Védelem veszélyes alkatrészek megérintése ellen. Nincs védelem víz behatolása ellen.	A készülék nem a normál háztartási szeméttel együtt kell megsemmisíteni!	Biztonsági transzformátor		A készülék veszélyes lehet szívritmus-szabályozóval /rendelő-kező személyekkel!	A készüléket nem a normál háztartási szeméttel együtt kell megsemmisíteni!	Olvassa el a használati útmutatót	Olvassa el a használati útmutatót			
PL	Pyłoszczelny. Wodoszczelny do 4 m głębokości.	PL	Zabezpieczenie przed dotknięciem niebezpiecznych części. Brak zabezpieczenia przed wnikaniem wody	Klasa ochrony II, izolacja ochronna, które w przypadku usterek mogą znajdować się pod napięciem	Transformator zabezpieczający		Możliwość wystąpienia zagrożenia dla osób ze stymulatorami.	Nie wyrzucać wraz ze śmieciami domowymi!	Przeczytać instrukcję użytkownika!	Przeczytać instrukcję użytkownika!			

CZ	Prachotěsný. Vodotěsný do hloubky 4 m.	Ochrana proti dotyku nebezpečných částí. Bez ochrany proti vniknutí vody.	Možná nebezpečí pro osoby s kardiosimulátory!	Třída ochrany II, ochranná izolace, která v případě závady může vést napětí.	Bezpečnostní transformátor	Nelikvidovat v normálním komunálním odpadu!	Přečtěte Návod k použití!
SK	Prachotěsný. Vodotěsný do hlčky 4 m.	Ochrana proti dotyku nebezpečných částí. Nechránené proti vniknutiu vody	Možné nebezpečenstvo pre osoby s kardiosimulátormi!	Trieda ochrany II, ochranná izolácia, ktorá v prípade závady môže viesť napätie.	Bezpečnostný transformátor	Nelikvidovať v normálnom komunálnom odpade!	Přečítajte si Návod na použitie
SI	Ne prepušča prahu. Ne prepušča vode do globinen 4 m.	Zaščita pred stikom z nevarnimi deli. Brez zaščite pred vdorom vode.	Obstaja nevarnost za ljudi s srčnim spodbujevalnikom!	Zaščitni razred II, zaščitna izolacija, ki v primeru napake lahko prevaja napetost	Varnostni transformator	Ne zavrzite skupaj z gospodinjstvijskimi odpadki!	Preberite navodila za uporabo!
HR	Ne propušta prašinu. Ne propušta vodu do 4 m dubine.	Zaštita od dodirivanja opasnih dijelova. Nema zaštite od prodiranja vode.	Moguće opasnosti za nositelje elektrostimulatora!	Stupanj zaštite II, zaštitna izolacija, u slučaju greške može biti pod naponom	Sigurnosni transformator	Nemojte ga bacati u običan kućni otpad!	Pročitajte upute za upotrebu!
RO	Etanș la praf. Etanș la apă, până la o adâncime de 4 m.	Protecție împotriva ațingerii componentelor periculoase. Nicio protecție împotriva pătrunderii apei.	Posibile pericole pentru persoane cu by-pass cardiac!	Clasa de protecție II, izolație de protecție conductoare de tensiune în caz de eroare	Transformator de siguranță	Nu aruncați în gunoii manager!	Citiți instrucțiunile de utilizare!
BG	Защитено от прах. Водоустойчива до дълбочина 4 м.	Защита срещу докосване на опасни части. Без защита срещу проникване на вода.	Възможен риск за хора с пейсмейкъри!	Клас защита II, предпазна изолация, която в случай на нередност може да провеежда напрежение	Предпазен трансформатор	Не изхвърляйте заедно с обикновените домашни отпадъци!	Прочетете упътването
UA	Пилонепроникний. Водонепроникний до 4 м.	Захист від контакту з небезпечними деталями. Відсутній захист від потрапляння води.	Небезпека для осіб з кардіостимулятором.	Клас захисту II, захисна ізоляція яка у випадку аварії може проводити струм.	Захисний трансформатор	Не викидайте разом із побутовим сміттям!	Читайте інструкцію.
RU	Пыленепрониц. Водонепрониц. на глубине до 4 м.	Защита от прикосновения к опасным деталям. Нет защиты от проникновения воды.	Возможная опасность для лиц с кардиостимулятором!	Класс защиты II, защитная изоляция, которая при неисправности может стать токоведущей	Предохранительный трансформатор	Не утилизировать вместе с домашним мусором!	Прочитайте инструкцию по использованию

Pos.	PondoSkim 12 V
1	37953
2	37954
3	37955
4	37952
5	37956
6	37958
7	37957
8	37959

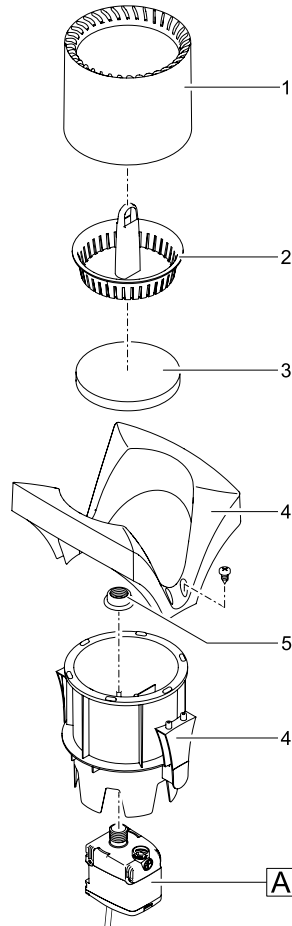
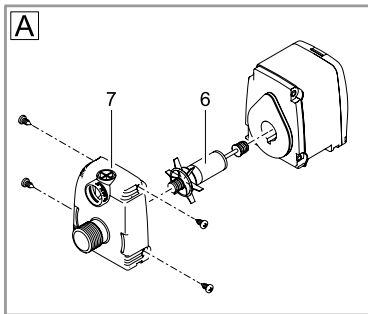
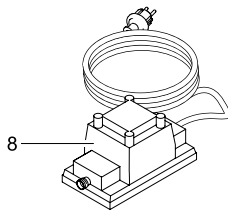

PPSM0007



PfG GmbH
 Tecklenburger Straße 161
 D - 48469 Hörstel
 Germany
 www.pontec.com



37641/02-14