

ФОНТАННЫЕ НАСАДКИ

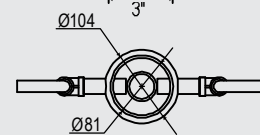
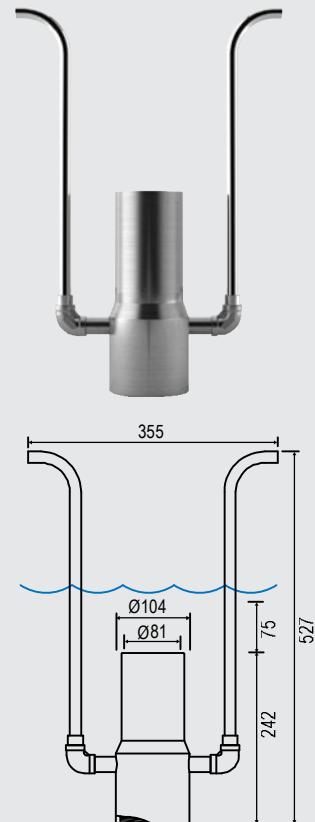
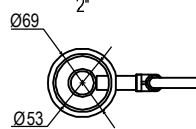
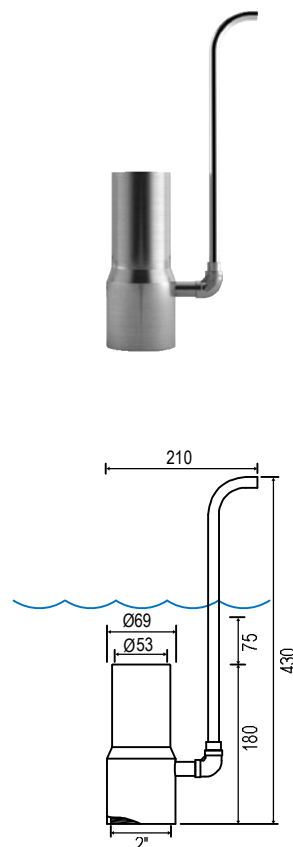
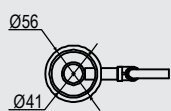
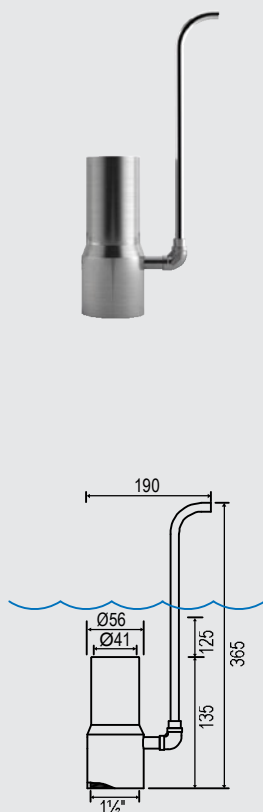
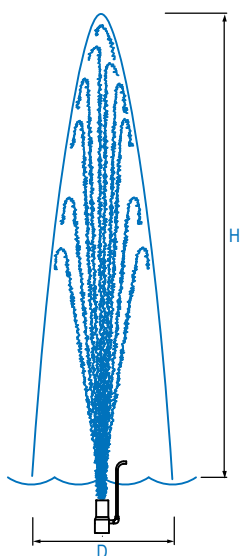

Артикул

Присоединение

Выходное отверстие, мм

Высота H, м

0,5

1,0

1,5

2,0

3,0

5,0

6,0

10,0

12,0

14,0

Масса, кг

MP-150

1 1/2" внутренняя

41,0

Расход, л/мин

127

165

195

221

266

307

-

Напор, м

2,0

3,3

4,5

5,6

8,2

12,2

-

MP-200

2" внутренняя

53,0

Расход, л/мин

237

280

316

386

477

502

-

Напор, м

2,7

3,7

4,6

6,8

11,0

13,1

-

MP-300

3" внутренняя

81,0

Расход, л/мин

474

560

634

741

1016

1153

1700

1973

2247

-

Напор, м

3,3

4,6

5,9

8,1

13,5

16,2

27,7

33,8

40,2

-